



# USER MANUAL

**AH110-G2**

**AH112-G2**

**AH115-G2**



[WWW.LANEY.CO.UK](http://WWW.LANEY.CO.UK)

DESIGNED & ENGINEERED IN THE UK BY LANEY

## WELCOME

Dear Player,

Thank you very much for purchasing your new Laney product and becoming part of the worldwide Laney family. Each and every Laney unit is designed and built with the utmost attention to care and detail, so I trust yours will give you many years of enjoyment.

Laney products have a heritage which stretches back to 1967 when I first began building valve amplifiers in my parents' garage.

Since then we have moved on from strength to strength developing an extensive range of guitar, bass, public address, multi instrument and keyboard amplification products along with a list of Laney endorsees that includes some of the world's most famous and respected musicians.

At the same time we believe we have not lost sight of the reason Laney was founded in the first place - a dedication to building great sounding amplification for working musicians.

Warm Regards,

A handwritten signature in black ink, appearing to read 'Lyndon Laney', with a stylized, flowing script.

Lyndon Laney  
Chairman and Founder.

## INTRODUCTION

The Laney Audiohub Venue range of enclosures is designed to deliver a high performance in a wide variety of demanding audio applications.

The Audiohub Venue range is ideally suited for use in classrooms, business seminars, presentations, worship meets, parties, bars, BBQ's and a variety of different styles of musical performances.

Housing a flexible on-board mixer which includes a Bluetooth® equipped media player, each Audiohub Venue gives you a compact yet flexible solution to your audio sound reinforcement requirements.

These lightweight, portable, full range moulded enclosures, can be either floor standing, mounted on a pole or tripod stand (via the 35mm pole socket), or used on stage as a wedge monitor.

This manual contains important information regarding correct and safe operation of your active system. Please read it thoroughly in order to get the best performance and reliability from your new Laney product.



**AH110-G2**

**AH112-G2**

**AH115-G2**

## REAR PANEL CONTROLS

- 1/2. **CH1 and CH2:** Mono Input channels.
3. **LEVEL:** Use the Level control to set the channel volume.
4. **LINE INPUT:** An unbalanced input - for higher output line level devices eg. - keyboard, processor, drum machine.
- 5/5a. **MIC/LINE INPUT:** Use the push button (5a) to switch the XLR Skt between:  
**MIC:** a balanced input for low level, low impedance devices eg. -mic (200-600 Ohms) or electro-acoustic guitar.  
**LINE (via XLR Input):** A balanced input for higher output line level devices eg. - keyboard/drum machine.
6. **CH3 LEVEL:** Use this control to adjust the level of the onboard USB/SD player or an external (line level) signal feed connected to the **AUX IN**.
7. **AUX IN:** This gives you the option to connect an additional line level device. Control the Level with CH3 Level control. Please use a stereo cable.
8. **MIX OUT:** A **BALANCED** signal feed that can be used to connect to a second Audiohub cab (daisy chained - see page 8), active wedge monitor, house PA or mixing console for example.
9. **POWER LED:** This will illuminate when the unit is powered up. There is also a second power LED on the front of the cab.
10. **CLIP LED:** Illuminates just before the amplifier begins to clip. Adjust the level controls and signal level from your source so this illuminates only briefly on peaks in the music.
11. **MASTER VOLUME:** Controls the overall level of your Audiohub.
12. **ACTIVE BASS and TREBLE:** These controls allow you to boost or cut the low/high frequency response of the Audiohub amplifier.
13. **HEAT SINK:** Cooling fins for the amplifier. Do not obstruct.
14. **INFORMATION:** Area relating to the amplifier: Serial Number, operational information, power rating, etc.
15. **VOLTAGE SELECT SWITCH:** Although every effort has been made to select the correct voltage for the region of use, please check before powering up for the first time. **Damage could occur if the voltage is incorrectly set.** See page 9 for more information.
16. **MAINS SWITCH:** Turns the system on and off. Ensure the Level/Volume controls are at minimum when switching on and off.
17. **MAINS INLET SOCKET AND FUSE:** IEC input for connection of an appropriate mains lead. Only replace the fuse with the type indicated for your mains voltage. See page 9 for more information.

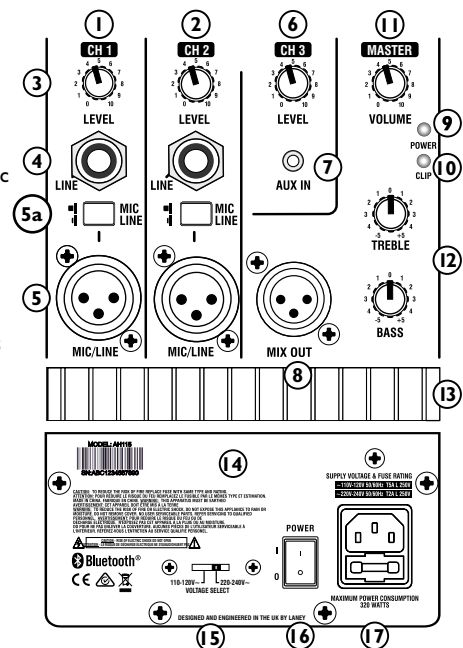

(AH115-G2 Panel shown)

## MEDIA PLAYER CONTROLS

Use the onboard player for playing MP3 encoded audio tracks from SD card/USB or Bluetooth® device.

**1. SD CARD SLOT:** Insert your standard SD card here.

(Automatically detected on insertion, or if removed and reinserted uses smart technology to resume play from the previous point).

**2. DISPLAY SCREEN:** Display track information.

- Play or Pause indicator.
- What device is being used: USB or SD Card.
- Time into track.
- “bt” is displayed when connecting to a Bluetooth Device.

**3. MEMORY STICK SLOT:** Connect your USB thumb drive here. If removed and reinserted, the system uses smart technology to resume play from the previous point.

**NOTE.** The USB socket is for the playback of recorded tracks only, not for charging a USB device.

**4. MODE:** Select the input source - SD card USB, Bluetooth/TWVS with two cabinets. See page 6 for more information.

**5. PLAY/PAUSE:** Use this control to play or pause your MP3 music/backing track.

**6. LOOP:** Use this to enable/disable the looped playback modes. When using this button with an SD card or USB thumb drive, there are 3 options:

- ALL** - Plays all the tracks on the root of the device in date order, then the sub folders
- ONE** - Plays one track repeatedly (cycle to the required track to play using **NEXT** button (8)).
- FOD** - Plays all track in the current active folder.

**7. PREVIOUS:** Press to skip to the preceding track. A prolonged press will reduce the volume of the MP3 player.

**8. NEXT:** Press to skip to the next track. A prolonged press will increase the volume of the MP3 player.

### CONNECT TO BLUETOOTH DEVICE:

- Toggle through the system modes and select Bluetooth (using **MODE** switch (4)).
- On your Bluetooth capable device, make sure Bluetooth is enabled. Scan down the list of available devices - search for: ‘**Laney Audiohub**’ and select.
- Your Audiohub enclosure is now connected to your Bluetooth device and controlled using the **PLAY/PAUSE, PREVIOUS and NEXT BUTTONS**.
- Switching between a USB device and a Bluetooth device is possible, but the Bluetooth device will need to be re-selected by pressing the **MODE** button once.

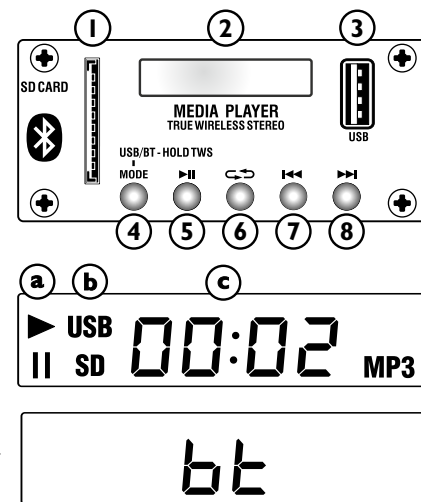

## TWS

**True Wireless Stereo** is a feature that allows for the connection of two Audiohub cabinets to a Bluetooth capable device. The result is a true stereo system via Bluetooth with the first AudioHub providing the left and the second providing the right portion of the stereo image.

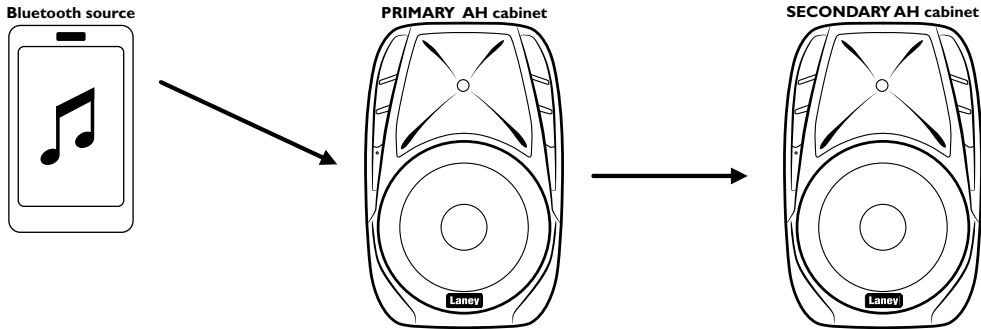

### SETTING UP THE CONNECTION

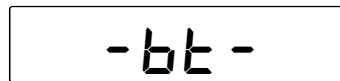
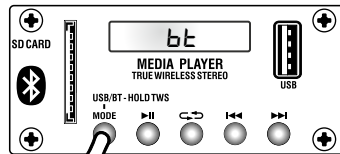

1. Connect the Primary Audiohub cabinet to a Bluetooth capable device as explained on the previous page.
2. Using the Mode switch, select the Bluetooth mode on the secondary cabinet, then hold the MODE switch for a further 5 - 10 seconds, then release. **bt** will appear on the display of both cabinets (flashing on and off) and indicates the TWS connection is in progress.
3. Once the connection has been established, the image (to the left) will appear on the display of both Primary and Secondary cabinet.

# APPLICATIONS

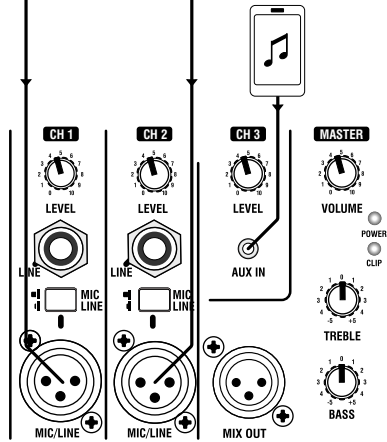
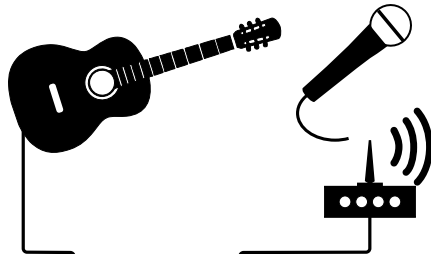

**SOLO PERFORMANCE**

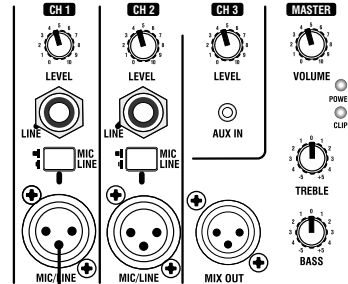

**DANCE CLASS**

Music from the Media player.

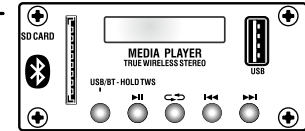

Connection and control of a Bluetooth device using the Media player.



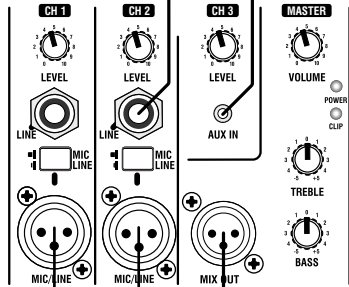
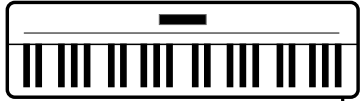

STAGE PERFORMANCE

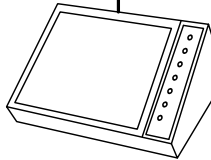

## DAISY CHAINING

A number of Audiohubs can be connected in this way.

Initially set CH1 LEVEL control for AH1 to zero.

Set the CH1 LEVEL for AH2 and AH3 to 5. Slowly turn up the CH1 LEVEL control on the AH1 to achieve the desired level.

Please note: If an additional audio feed is connected to AH2, it will only be heard from AH2 and AH3, **NOT** AH1.

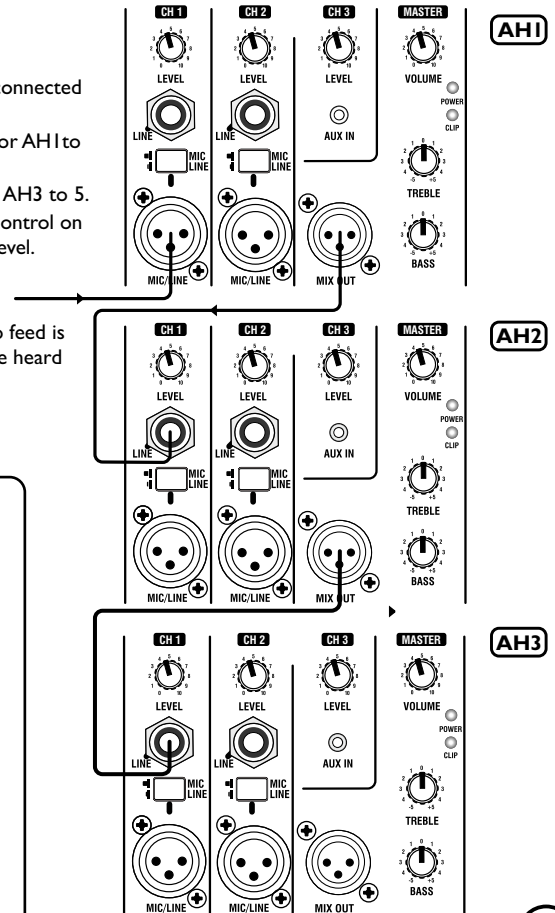



## BLOCK DIAGRAM

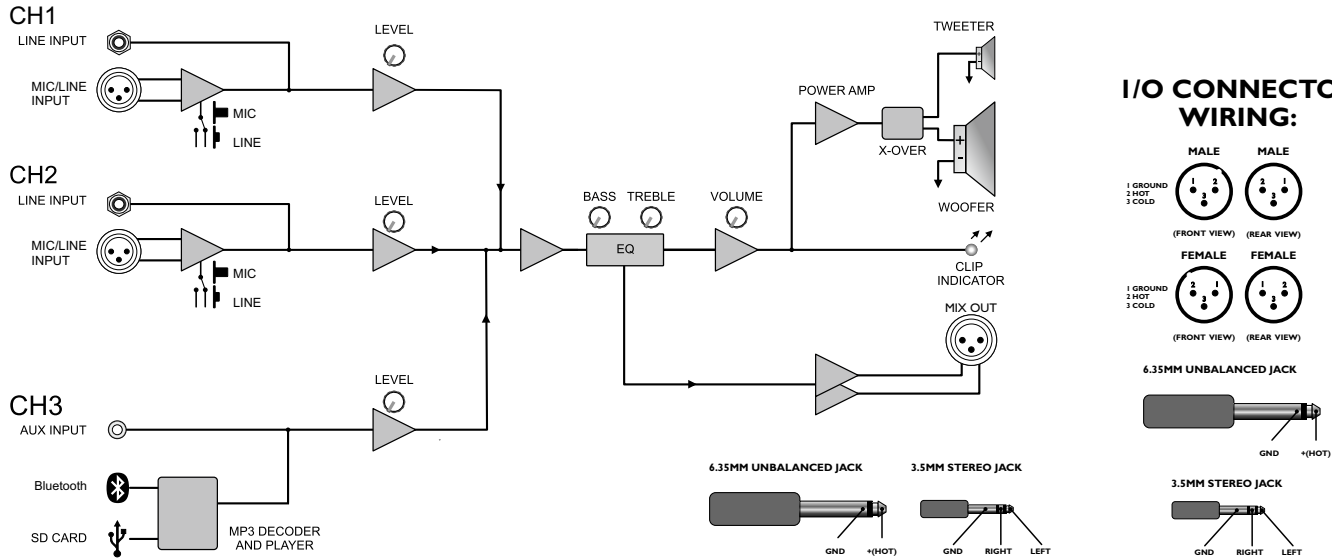

## FUSE REPLACEMENT AND VOLTAGE SELECTION

Switch off and disconnect the power cord before proceeding.

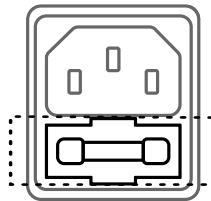

- 1.) Slide out the fuse holder tray.
- 2.) Only replace fuse with the same type and power rating as specified on the rear panel.

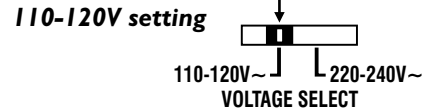

Using a suitable tool, slide the voltage selector switch to the required operating voltage.

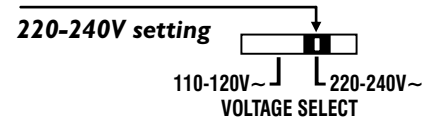

## POLE MOUNTING

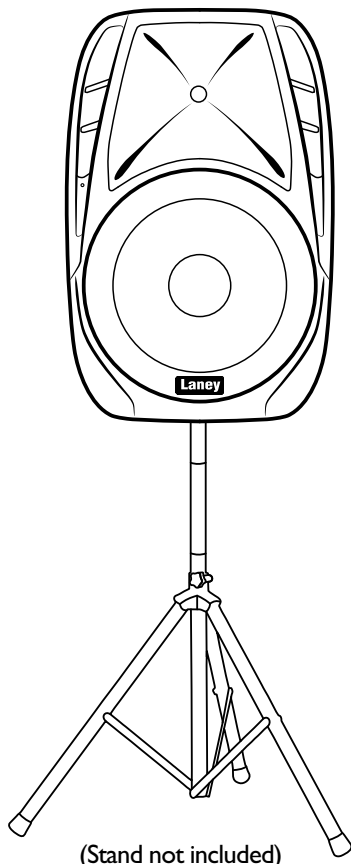

(Stand not included)

All cabinets should be balanced and steady.

Don't over-extend poles/tripods; ensure at least 4 x the pole diameter is still inside the outer pole.

Make sure the legs have a good splay on tripods, but do not obstruct doorways or other access-ways.

If a pole mount is used, make sure that the thumb screw on the cabinet is tight.

Keep lights away from speakers; heat can cause fires / speaker damage.

Don't run cables across access-ways; if you have to, run them above doors or use approved cable covers.

Be aware of total power usage. Overloading a mains socket is potentially dangerous, and likely to cause a power out during use.

Keep lighting cables away from ALL sound cables including mains, use separate circuit for lights if possible.

Keep power and signal cables apart.

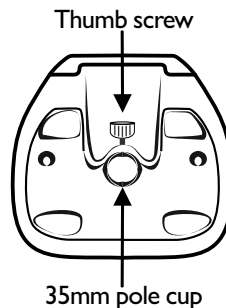

35mm pole cup

## SPECIFICATION: AH110-G2

Power Rating	: 400W
Amplifier Type	: Class A/B
Power Supply	: Linear Toroidal PSU - Switchable Voltage
<b>Features</b>	
Inputs	: 2x balanced XLR with mic/line switch, 2x 6.3mm single ended jack inputs, 1x 3.5mm stereo jack in, Media player with Bluetooth 5.0, USB and SD card
Outputs	: Balanced XLR mix out.
Controls	: CH1,2,3 Gain controls, Master 2 and EQ, Master Volume
<b>Speaker</b>	
HF Driver	: 1" Compression Driver
LF Driver	: 10" Woofer
Coverage	: 90°H X 40°V
<b>Enclosure</b>	
Cabinet	: Robust polypropylene cabinet with top handle and monitor angle
Finish	: Black
Grille	: Powdercoated steel
Other	: 35mm Distance Pole
Unit dimensions (HWD)	: 49 x 31.5 x 26.5 CM 19.3" x 12.4" x 10.4"
Unit weight	: 6.75Kg, 14.9 lbs
Carton dimensions (HWD)	: 55.5 x 37 x 30.5 CM 21.9" x 14.6" x 12" , 0.063 M3
Packed weight	: 8.75Kg, 19.3 lbs

In the interest of continued development, Laney reserves the right to amend product specification without prior notification.

## SPECIFICATION: AH112-G2

Power Rating	: 800W
Amplifier Type	: Class A/B
Power Supply	: Linear Toroidal PSU - Switchable Voltage
<b>Features</b>	
Inputs	: 2x balanced XLR with mic/line switch, 2x 6.3mm single ended jack inputs, 1x 3.5mm stereo jack in, Media player with Bluetooth 5.0, USB and SD card
Outputs	: Balanced XLR mix out.
Controls	: CH1,2,3 Gain controls, Master 2 and EQ, Master Volume
<b>Speaker</b>	
HF Driver	: 1" Compression Driver
LF Driver	: 12" Woofer
Coverage	: 90°H X 40°V
<b>Enclosure</b>	
Cabinet	: Robust polypropylene cabinet with three handles and monitor angle
Finish	: Black
Grille	: Powdercoated steel
Other	: 35mm Distance Pole
Unit dimensions (HWD)	: 58.5 x 37.5 x 31 CM 23" x 14.8" x 12.2"
Unit weight	: 11.7Kg, 25.8 lbs
Carton dimensions (HWD)	: 66 x 43.5 x 36 CM 26" x 17.1" x 14.2" , 0.103 M3
Packed weight	: 12.7Kg, 28 lbs

In the interest of continued development, Laney reserves the right to amend product specification without prior notification.

## SPECIFICATION: AH115-G2

Power Rating	: 800W
Amplifier Type	: Class A/B
Power Supply	: Linear Toroidal PSU - Switchable Voltage
<b>Features</b>	
Inputs	: 2x balanced XLR with mic/line switch, 2x 6.3mm single ended jack inputs, 1x 3.5mm stereo jack in, Media player with Bluetooth 5.0, USB and SD card
Outputs	: Balanced XLR mix out.
Controls	: CH1,2,3 Gain controls, Master 2 and EQ, Master Volume
<b>Speaker</b>	
HF Driver	: 1" Compression Driver
LF Driver	: 12" Woofer
Coverage	: 90°H X 40°V
<b>Enclosure</b>	
Cabinet	: Robust polypropylene cabinet with three handles and monitor angle
Finish	: Black
Grille	: Powdercoated steel
Other	: 35mm Distance Pole
Unit dimensions (HWD)	: 71.5 x 46.5 x 38 CM 28.1" x 18.3" x 15"
Unit weight	: 13.5Kg, 29.8 lbs
Carton dimensions (HWD)	: 74 x 48.5 x 40 CM 29.1" x 19.1" x 15.7" , 0.144 M3
Packed weight	: 16.9Kg, 37.3 lbs

In the interest of continued development, Laney reserves the right to amend product specification without prior notification.



**USER MANUAL**

# **TRANSLATION DOCUMENTS**

**WWW.LANEY.CO.UK**

**DESIGNED & ENGINEERED IN THE UK BY LANEY**

## PANNEAU DE COMMANDE

**1/2. CH1 et CH2:** Entrées mono.

**3. BOUTON LEVEL:** Contrôle le niveau du canal correspondant.

**4. ENTRÉE LINE:** Entrée asymétrique pour instruments de niveau ligne élevé tel que clavier, synthétiseur, batterie électronique.

**5/5a. ENTRÉE MIC/LINE:** Utilisez le bouton (5a) pour changer le mode d'entrée de la prise XLR :

**MIC:** Entrée symétrique pour instrument de bas niveau et basse impédance tel que micro (200-600 ohms) ou guitare électro-acoustique.

**LINE:** (par entrée XLR) : Entrée symétrique pour instrument de niveau ligne élevé tel que clavier, boîte à rythme.

**6. CH3 LEVEL:** Contrôle le niveau du lecteur SD/USB intégré ou de la source externe (niveau ligne) branchée dans la prise AUX IN.

**7. AUX IN:** Entrée pour brancher une source externe supplémentaire de niveau ligne dont le niveau est contrôlé par le bouton CH3 level. Veuillez utiliser un câble stéréo.

**8. MIX OUT:** Sortie symétrique pour brancher une deuxième enceinte AH (liaison en série – voir page 8), un retour amplifié, une table de mixage ou un enregistreur par exemple.

**9. VOYANT POWER:** Ce voyant s'allume lorsque l'appareil est en marche. Il y a un deuxième voyant à l'avant de l'enceinte.

**10. VOYANT CLIP:** Ce voyant s'allume juste avant que l'ampli commence à écrêter. Ajustez les contrôles de niveau et le niveau de vos sources pour que ce voyant ne s'allume que brièvement lors des pics de volume.

**11. VOLUME MASTER:** Contrôle le volume général de votre enceinte AH.

**12. RÉGLAGES BASS ET TREBLE:** Ces contrôles actifs permettent d'accentuer ou de diminuer les fréquences graves/élevées de l'ampli.

**13. REFROIDISSEUR:** Ailettes du refroidisseur de l'amplificateur. Veuillez ne pas les obstruer.

**14. INFORMATION:** Endroit réservé aux données de l'ampli : numéro de série, information d'alimentation et de puissance, etc.

**15. SÉLECTEUR DE TENSION:** Bien que tous les efforts aient été faits pour que la tension soit réglée sur celle de votre région, veuillez la vérifier avant la première mise en marche. Des dégâts peuvent être occasionnés si la tension n'est pas réglée correctement. Consultez la page 17 pour avoir plus d'information.

**16. INTERRUPTEUR PRINCIPAL:** Permet de mettre le système en marche et de l'arrêter. Assurez-vous que les contrôles de niveau sont au minimum lors de la mise sous/hors tension.

**17. PRISE D'ALIMENTATION ET FUSIBLE:** Prise IEC pour brancher le câble d'alimentation. Ne remplacez le fusible que par un fusible identique.

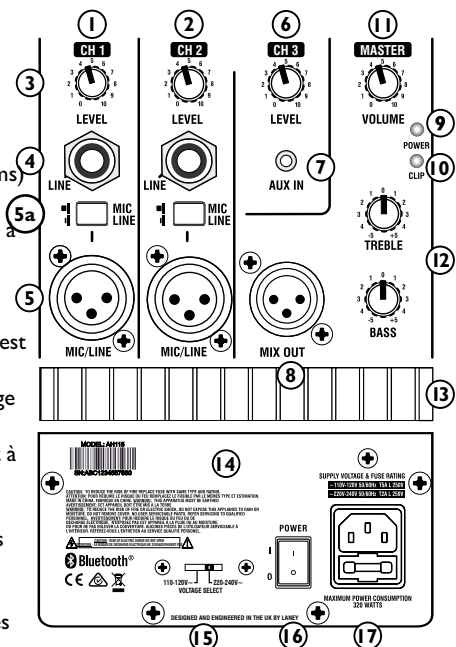

(AH115-G2 Panel shown)

Use el reproductor de medios incluido para reproducir contenido con codificación MP3 desde una tarjeta SD, pendrive o disco USB o dispositivo Bluetooth®.

**1. TARJETAS SD:** Insertar una tarjeta SD normal en este receptáculo.

(La reproducción de la tarjeta viene con tecnología inteligente que de forma automática detecta la tarjeta al ser insertada, o si removida y re insertada, cuando vuelve a reproducir desde el punto anterior).

**2. TELA DEL MOSTRADOR:** Muestra la información de pistas tocando.

- Indicador Play o Pause.
- Cual dispositivo de encuentra en uso: USB o SD.
- Tiempo de la pista.
- Se muestra "bt" cuando conectado a un dispositivo Bluetooth.

**3. RECEPTACULO PARA MEMORY STICK:** Conecte su pendrive USB aquí. Lo mismo que la tarjeta SD, reproduce desde el último punto caso removido y re insertado.

**NOTA:** El conector USB es apenas para la reproducción de músicas gravadas y no para carga de dispositivos USB.

**4. MODO:** Selecciona la Fuente de entrada – Tarjeta SD, USB, Bluetooth y la función TWS cuando en dos gabinetes.

**5. PLAY/PAUSE:** Use este control para reproducir o pausar su música MP3 o de fondo.

**6. LOOP:** Use esta función para habilitar/deshabilitar los modos de reproducción en Loop. Al usar este control con tarjetas SD o medios USB, existen 3 opciones:

**ALL** – Toca todas las músicas en el archivo raíz del dispositivo y en orden cronológica, después toca los sub-archivos.

**ONE** – Toca una música de manera repetida (elija la música usando el botón NEXT (8)).

**FOD** – Toca todas las músicas en el fichero activo.

**7. PREVIOUS:** Presione para volver a la música anterior. Apretando y atajando de forma prolongada reduce el volumen del reproductor Mp3.

**8. NEXT:** Presione para saltar a la música siguiente. Apretando y atajando de forma prolongada aumenta el volumen del reproductor MP3.

#### CONEXIÓN AL DISPOSITIVO BLUETOOTH:

a. Navegue por los modos del Sistema y seleccione Bluetooth (usando el botón MODE (4)).

b. En su dispositivo Bluetooth, observe que la capacidad Bluetooth se encuentre habilitada. Vea en la lista de dispositivos disponibles – o busque por: 'Laney Audiohub' y la seleccione.

c. El Sistema Laney Audiohub se encuentra ahora conectado a su dispositivo Bluetooth y puede ser controlado usando los comandos de PLAY/PAUSE, PREVIOUS y NEXT.

d. Elegir entre un reproductor USB o Bluetooth es posible, pero el dispositivo Bluetooth deberá ser re seleccionado con un toque en el botón MODE.

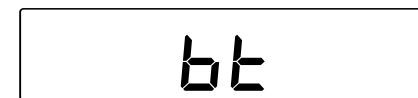
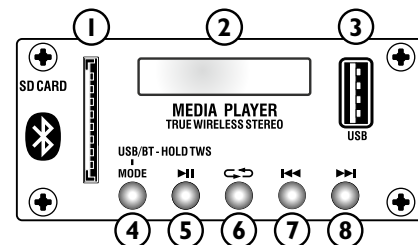



## TWS

True Wireless Stereo (véritable stéréo sans fil) est une fonction qui permet la connexion de deux enceintes AH à un appareil BlueTooth. Le résultat est un système en véritable stéréo par BlueTooth, la première enceinte AH émettant le canal gauche et la deuxième enceinte AH émettant le canal droit de l'image stéréo.

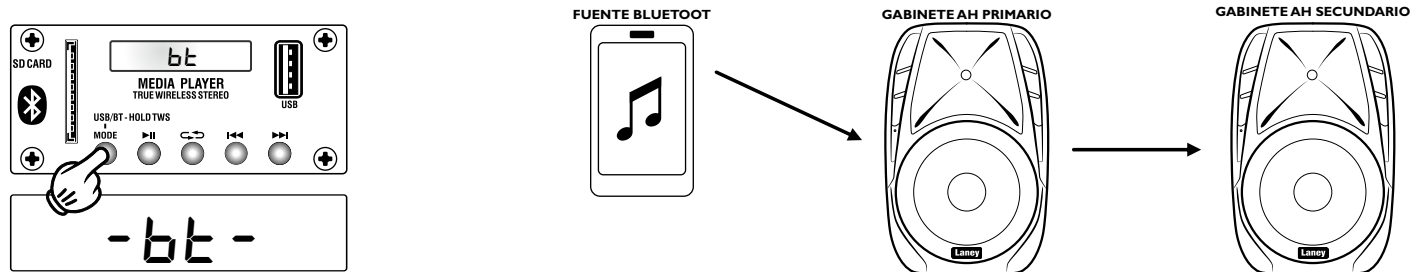

## RÉGLAGE DE LA CONNEXION

1. Connectez l'enceinte AH primaire à un appareil BlueTooth comme décrit dans la page précédente.
2. Sur l'enceinte secondaire, à l'aide du bouton MODE, sélectionnez le mode BlueTooth, puis maintenez enfoncé le bouton MODE pendant 5 à 10 secondes et relâchez-le. Le sigle BT clignote sur l'afficheur des deux enceintes, indiquant que la connexion TWS est en cours.
3. Lorsque la liaison est établie, l'image (à gauche) apparaît sur les afficheurs des deux enceintes primaire et secondaire.

**Arrêter l'appareil et débrancher le câble d'alimentation avant d'effectuer la manipulation.**

## REPLACEMENT DU FUSIBLE

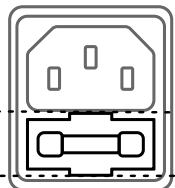

1. Tirez le tiroir du porte-fusible.
2. Ne remplacez le fusible que par le même type et le même calibre indiqué sur le panneau arrière.

## SÉLECTEUR DE TENSION

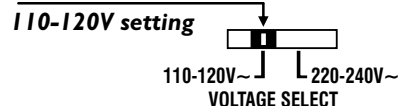

A l'aide d'un outil adéquat, glissez le sélecteur de tension dans la position appropriée.

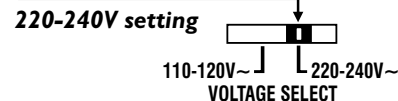

## REAR PANEL CONTROLS

**1/2. ENTRADA DE CANALES CH1 y CH2:** Canales de entrada tipo Monofónicas.

**3. LEVEL:** Use este control para ajustar el volumen del canal.

**4. ENTRADA LINE:** Una entrada No balanceada – para dispositivos con niveles más altos – teclados, batería electrónicas, procesadores, etc.

**5/5a. ENTRADA MIC/LINE:** Use el botón de empuje (5a) para seleccionar este conector XLR entre:

**MIC:** Entrada balanceada de micrófono de nivel bajo y baja impedancia. -micrófonos (200-600 Ohms) o guitarras electroacústicas.

**LINE (por la entrada XLR):** Una entrada balanceada para niveles e impedancias más altas. – teclados, Bat. Elect. etc.

**6. CH3 LEVEL:** Use este control para ajustar el nivel del reproductor de medios interno o la señal (línea) proveniente del conector de entrada AUX IN.

**7. AUX IN:** Esta entrada permite conectar un dispositivo de línea opcional. Controle el nivel con el control CH3 Level. Por favor, use un cable estéreo.

**8. MIX OUT:** Una salida BALANCEADA que se puede usar para conectar otros gabinetes AH (conexión en cadena – vea la página 8), un monitor activo de suelo, conectar al PA o consola de grabación, entre otros.

**9. INDICADOR LED de POWER:** Este indicador en LED se ilumina para mostrar que la unidad se encuentra encendida. Un segundo indicador LED se encuentra al frente del gabinete.

**10. INDICADOR LED de CLIP:** Se ilumina un poco antes de que el amplificador se sobrecargue. Ajuste el nivel con los controles y en la fuente del sonido para que este indicador se prenda muy ocasionalmente durante la operación. Lo ideal es que se ajusten los niveles de manera que esto no se prenda.

**11. MASTER VOLUME:** Controla el volume general de su gabinete AH.

**12. Controles Activos BASS y TREBLE:** Estos controles permiten ajustar la ecualización y respuesta de frecuencias bajas y altas del sistema.

**13. REJAS de ENFRIAMIENTO:** Aletas de refrigeración para el amplificador. Nunca las cubra.

**14. INFORMACIÓN: Área relativa al amplificador:** Numero Serial, información operacional, info de potencia, etc.

**15. SELECTOR DE VOLTAJE:** AA pesar de todo el esfuerzo para que cada región ya tenga su voltaje correcto, siempre observe este selector antes de prender por la primera vez. Daños pueden ocurrir si este ajuste se encuentra incorrecto. Vea la página 20 para mayores informaciones.

**16. BOTÓN MAINS:** Prende y apaga el sistema. Siempre observe que los controles de nivel se encuentren al mínimo antes de prender el equipo.

**17. COMPARTIMIENTO DEL FUSIBLEY CONECTOR DEL CABLE:** Entrada tipo IEC para la conexión de cable compatible.

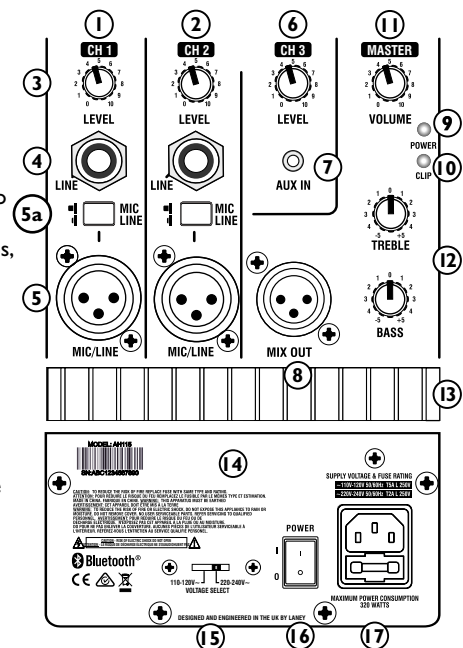

(AH115-G2 Panel shown)

## REPRODUCTOR DE MEDIOS

Use el reproductor de medios incluido para reproducir contenido con codificación MP3 desde una tarjeta SD, pendrive o disco USB o dispositivo Bluetooth®.

**1. TARJETAS SD:** Insertar una tarjeta SD normal en este receptáculo.

(La reproducción de la tarjeta viene con tecnología inteligente que de forma automática detecta la tarjeta al ser insertada, o si removida y re insertada, cuando vuelve a reproducir desde el punto anterior).

**2. TELA DEL MOSTRADOR:** Muestra la información de pistas tocando.

- Indicador Play o Pause.
- Cual dispositivo de encuentra en uso: USB o SD.
- Tiempo de la pista.
- Se muestra "bt" cuando conectado a un dispositivo Bluetooth.

**3. RECEPTACULO PARA MEMORY STICK:** Conecte su pendrive USB aquí. Lo mismo que la tarjeta SD, reproduce desde el último punto caso removido y re insertado.

**NOTA:** El conector USB es apenas para la reproducción de músicas gravadas y no para carga de dispositivos USB.

**4. MODO:** Selecciona la Fuente de entrada – Tarjeta SD, USB, Bluetooth y la función TWS cuando en dos gabinetes.

**5. PLAY/PAUSE:** Use este control para reproducir o pausar su música MP3 o de fondo.

**6. LOOP:** Use esta función para habilitar/deshabilitar los modos de reproducción en Loop. Al usar este control con tarjetas SD o medios USB, existen 3 opciones:

**ALL** – Toca todas las músicas en el archivo raíz del dispositivo y en orden cronológica, después toca los sub-archivos.

**ONE** – Toca una música de manera repetida (elija la música usando el botón NEXT (8)).

**FOD** – Toca todas las músicas en el fichero activo.

**7. PREVIOUS:** Presione para volver a la música anterior. Apretando y atajando de forma prolongada reduce el volumen del reproductor Mp3.

**8. NEXT:** Presione para saltar a la música siguiente. Apretando y atajando de forma prolongada aumenta el volumen del reproductor MP3.

### CONEXIÓN AL DISPOSITIVO BLUETOOTH:

- Navegue por los modos del Sistema y seleccione Bluetooth (usando el botón MODE (4)).
- En su dispositivo Bluetooth, observe que la capacidad Bluetooth se encuentre habilitada. Vea en la lista de dispositivos disponibles – o busque por: 'Laney Audiohub' y la seleccione.
- El Sistema Laney Audiohub se encuentra ahora conectado a su dispositivo Bluetooth y puede ser controlado usando los comandos de PLAY/PAUSE, PREVIOUS y NEXT.
- Elegir entre un reproductor USB o Bluetooth es posible, pero el dispositivo Bluetooth deberá ser re seleccionado con un toque en el botón MODE.

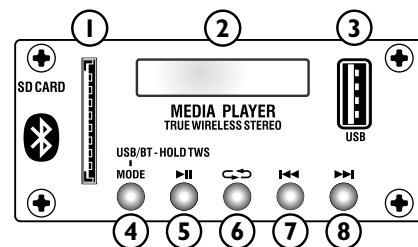

El sistema de Estéreo Inalámbrico Real (True Wireless Stereo) es un recurso que permite conectar dos gabinetes AH a un único dispositivo Bluetooth. El resultado es que se crea un sistema estéreo real vía Bluetooth, con la primera AH tocando el contenido del canal izquierdo y la segunda AH tocando el contenido del canal derecho de la música en imagen estéreo.

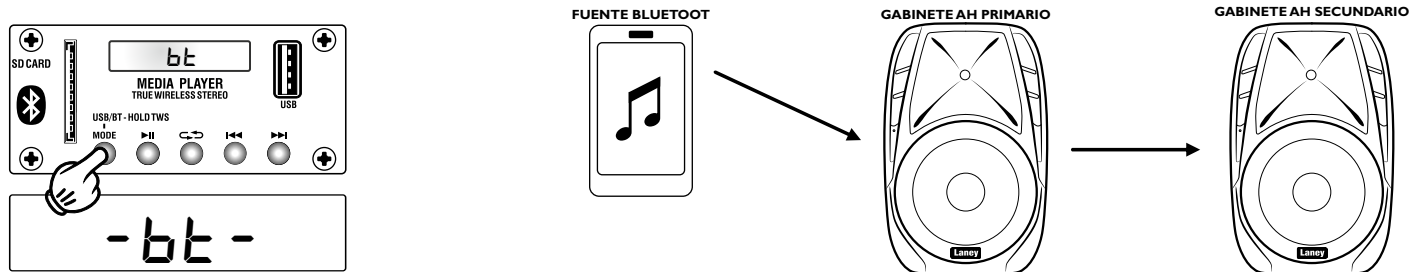

### AJUSTANDO LAS CONEXIONES

1. Conecte el gabinete AH Primario a un reproductor Bluetooth como mostrado en la página anterior.
2. Usando el botón MODE, elija Bluetooth en el gabinete SECUNDARIO, y entonces apriete y ataje el botón MODE por 5 a 10 segundos más, y suelte. BT debe aparecer en el mostrador de los dos gabinetes (parpadeando entre On y Off) indicando que la función TWS se encuentra en progreso.
3. Una vez que la conexión sea obtenida, la imagen (a la izquierda) será mostrada en el mostrador de los dos gabinetes.

Antes de prosseguir, desligue o aparelho e retire o cabo de força.

### SUBSTITUIÇÃO DO FUSÍVEL

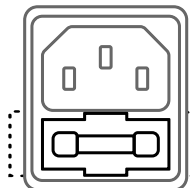

1. Deslize a bandeja que segura o fusível.
2. Somente substitua o fusível por outro do mesmo tipo e especificação, conforme indicado no painel traseiro.

### SELECIONANDO A VOLTAGEM

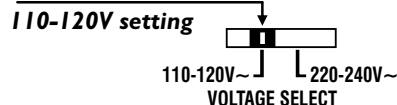

Usando uma ferramenta apropriada, deslize a chave seletora de voltagem para a voltagem de operação requerida.

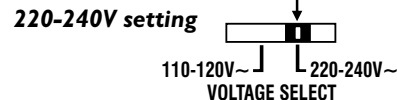

## PAINEL DE CONTROLE

**1/2. ENTRADA DE CANAIS CH1 e CH2:** Canais de entrada tipo Monofônicas.

**3. LEVEL:** Use este controle para ajustar o volume do canal.

**4. ENTRADA LINE:** Uma entrada Não balanceada – para dispositivos com níveis mais altos – teclados, bateria eletrônicas, processadores, etc.

**5/5a. ENTRADA MIC/LINE:** Use a tecla de pressão (5a) para selecionar este conector XLR entre:

**MIC:** Entrada balanceada de microfone de baixa impedância. -Microfone (200-600 Ohms) ou violões eletroacústicos.

**LINE** (pela entrada XLR): Entrada balanceada para níveis e impedâncias mais altas. – Teclados, Bat. Elect. etc.

**6. CH3 LEVEL:** Use este controle para ajustar o nível do reproduzidor de mídia interno ou o sinal (linha) proveniente do conector de entrada AUX IN.

**7. AUX IN:** Esta entrada permite conectar um dispositivo de linha opcional. Controle o nível com o controle CH3 Level. Por favor, use um cabo estéreo.

**8. MIX OUT:** Saída BALANCEADA que pode ser usada para conectar outros gabinetes AH (conexão de diversos gabinetes – veja a página 6), um monitor ativo de chão, conectar-se ao PA ou console de gravação, entre outros.

**9. INDICADOR LED de POWER:** Este indicador LED se ilumina para mostrar que a unidade se encontra ligada. Um segundo indicador LED se encontra na frente do gabinete.

**10. INDICADOR LED de CLIP:** Se ilumina um pouco antes de que o amplificador seja sobrecarregado. Ajuste o nível com os controles e na fonte do sinal para que este indicador acenda muito ocasionalmente durante a operação. O ideal é ajustar os níveis para que este indicador não acenda.

**11. MASTER VOLUME:** Controla o volume geral de seu gabinete AH.

**12. Controles Ativos BASS y TREBLE:** Estes controles permitem ajustar a equalização e resposta de frequências graves e agudas do sistema.

**13. GRELHA de ESFRIAMENTO:** Aletas de refrigeração para o amplificador. Nunca obstrua.

**14. INFORMAÇÃO:** Área relativa ao amplificador: Número Serial, informação operacional, info de potência, etc.

**15. SELETOR DE VOLTAJE:** Apesar de todo nosso esforço para que cada região receba o produto em sua voltagem correta, sempre observe este seletor antes de ligar a unidade. Danos podem ocorrer se este ajuste se acertado de maneira incorreta. Veja a página 23 para maiores informações.

**16. TECLA MAINS:** Liga e desliga o sistema. Sempre observe que os controles de nível se encontrem ajustados no mínimo antes de ligar o equipamento.

**17. COMPARTIMENTO DO FUSÍVEL E CONECTOR DO CABO DE FORÇA:** Entrada tipo IEC para a conexão de um cabo de força compatível. Somente substituir com o tipo correto indicado. Veja a página 23.

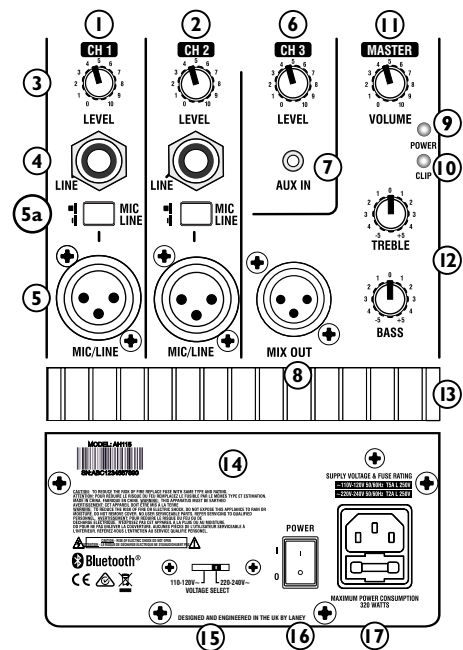

(AH115-G2 Panel shown)

## REPRODUTOR DE MÍDIA

Use o reprodutor de mídia incluso para reprodução de conteúdo com codificação MP3 desde um cartão SD, pendrive ou disco USB ou ainda, desde um dispositivo Bluetooth®.

**1. CARTÕES SD:** Inserir um cartão SD normal neste receptáculo.

(A reprodução do cartão possui tecnologia inteligente que de forma automática detecta o cartão quando este é inserido, ou se removido e reinsertado, quando volta a reprodução desde o ponto onde parou).

**2. TELA DO MOSTRADOR:** Mostra a informação das faixas tocando.

- Indicador Play ou Pause.
  - Qual dispositivo de encontra em uso: USB ou SD.
  - Tempo da faixa.
  - Mostra "bt" quando conectado a um dispositivo Bluetooth.
- 3. RECEPTÁCULO PARA PENDRIVE:** Conecte seu pendrive USB aqui. Da mesma forma que o cartão SD, reproduz desde o último ponto caso removido e reinsertado.

NOTA: Este conector USB serve apenas para a reprodução de faixas e não para carregar dispositivos USB.

**4. MODO:** Seleciona a fonte da entrada – Cartão SD, USB, Bluetooth e a função TWS ao usar dois gabinetes

**5. PLAY/PAUSE:** Use este controle para reproduzir o pausar sua música MP3 ou de fundo.

**6. LOOP:** Use esta função para habilitar/desabilitar os modos de reprodução em Loop. Ao usar este controle com cartões SD ou mídias USB, existem 3 opções:

**ALL** – Toca todas as músicas na pasta raiz do dispositivo e na ordem cronológica, depois toca os subarquivos.

**ONE** – Toca uma música de maneira repetida (escolha a música usando a tecla NEXT (8)).

**FOD** – Toca todas as músicas na pasta ativa.

**7. PREVIOUS:** Pressione para voltar na música anterior. Apertando e segurando de forma prolongada reduz o volume do reprodutor MP3.

**8. NEXT:** Pressione para saltar para a próxima música. Apertando e segurando de forma prolongada aumenta o volume do reprodutor Mp3.

### CONEXÃO AO DISPOSITIVO BLUETOOTH:

- Navegue pelos modos do Sistema e selecione Bluetooth (usando a tecla MODE (4)).
- Em seu dispositivo Bluetooth, observe que a função Bluetooth se encontre habilitada. Veja na lista de dispositivos disponíveis– ou busque por: **Laney Audiohub** e selecione.
- O Sistema Laney Audiohub se encontra conectado a seu dispositivo Bluetooth e pode ser controlado usando os comandos de PLAY/PAUSE, PREVIOUS e NEXT.
- Escolher entre um reprodutor USB ou Bluetooth é possível, mas, o dispositivo Bluetooth deve ser selecionado novamente com um toque na tecla MODE.

**Sempre deixe seu sistema desligado e sem o cabo de força quando não em uso.**

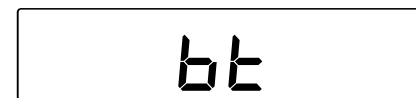
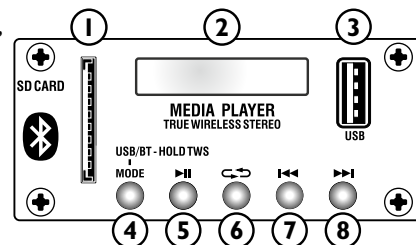

O sistema Estéreo Real sem Fios (True Wireless Stereo) é um recurso que permite conectar dois gabinetes AH a um único dispositivo Bluetooth. O resultado é que se cria um sistema estéreo real via Bluetooth, com a primeira Caixa AH tocando o conteúdo do canal esquerdo da fonte e a segunda caixa AH tocando o conteúdo direito da música na imagem estéreo.

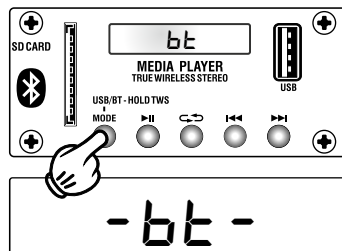

FUENTE BLUETOOT



GABINETE AH PRIMARIO

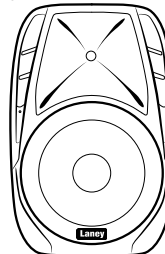

GABINETE AH SECUNDARIO

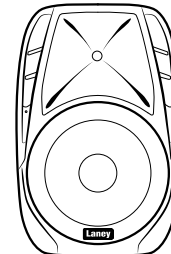

## FAZENDO AS CONEXÕES

1. Conecte o gabinete AH Primário a um reproduzidor Bluetooth como mostrado na página anterior.
2. Usando a tecla MODE, escolha Bluetooth no gabinete SECUNDÁRIO, e então aperte e segure a tecla MODE por 5 a 10 segundos mais, e depois solte-a. A indicação BT deve aparecer no mostrador dos dois gabinetes (piscando entre On e Off) indicando que a função TWS se encontra ativa.
3. Uma vez que a conexão seja obtida, a imagem (a esquerda) será mostrada no mostrador dos dois gabinetes.

Antes de prosseguir, desligue o aparelho e retire o cabo de força.

## SUBSTITUIÇÃO DO FUSÍVEL

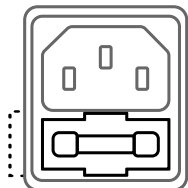

1. Deslize a bandeja que segura o fusível.
2. Somente substitua o fusível por outro do mesmo tipo e especificação, conforme indicado no painel traseiro.

## SELECIONANDO A VOLTAGEM

110-120V setting

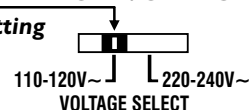

Usando uma ferramenta apropriada, deslize a chave seletora de voltagem para a voltagem de operação requerida.

220-240V setting

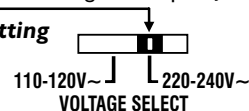

## SYSTEMSTEUERUNG

### 1/2. CH1 und CH2: Mono-Eingangskanäle.

**3. LEVEL:** Verwenden Sie die Pegelsteuerung, um die Kanallautstärke einzustellen.

**4. LINE INPUT:** Ein unsymmetrischer Eingang - für höhere Ausgangsleistungspegel Geräte z.B. - Keyboard, Prozessor, Drum-Maschine.

**5/5a. MIC/LINE INPUT:** Verwenden Sie die Taste (5a), um den XLR zwischen:

**MIC:** Ein symmetrischer Eingang für Low-Level-, Low-Impedanz-Geräte z.B. -mic (200-600 Ohm) oder elektroakustische Gitarre.

**LINE (via XLR Input):** Ein symmetrischer Eingang für höhere Ausgangspegelgeräte z.B. - Keyboard/Drum-Maschine.

**6. CH3 LEVEL:** Verwenden Sie dieses Steuerelement, um den Pegel des onboard USB/SD-Players oder eines externen (Line-Level) Signalfeeds, der an den AUX IN angeschlossen ist, einzustellen.

**7.AUX IN:** Dies gibt Ihnen die Möglichkeit, ein zusätzliches Line Level Gerät anzuschließen.

Steuern Sie die Ebene mit CH3 Level Control. Bitte verwenden Sie ein Stereokabel.

**8. MIX OUT:** Ein BALANCED Signal, der zum Anschluss an eine zweite AH-Box (Daisy verkettet - siehe Seite 8), aktiver Monitor, Haus-PA oder Aufnahmekonsole verwendet werden kann.

**9. POWER LED:** Dies leuchtet, wenn das Gerät eingeschaltet ist. Es gibt auch eine zweite Power-LED auf der Vorderseite der Box.

**10. CLIP LED:** Leuchtet kurz bevor der Verstärker zu übersteuern beginnt. Passen Sie die Pegelsteuerung und den Signalpegel von Ihrer Quelle an, sodass dies nur kurz auf Spitzen in der Musik leuchtet.

**11. MASTER VOLUME:** Steuert die Gesamtebene Ihres Audiohub-Cabinets.

**12. Aktive BASS und TREBLE:** Diese Steuerung ermöglicht es Ihnen, den Nieder-/Hochfrequenzgang des Verstärkers zu steigern oder zu schneiden.

**13. HEAT SINK:** Kühlrippen für den Verstärker. Nicht behindern.

**14. INFORMATION:** Bereich, der sich auf den Verstärker bezieht: Seriennummer, Betriebsinformationen, Nennleistung usw.

**15. VOLTAGE SELECT SWITCH:** Obwohl alle Anstrengungen unternommen wurden, um die richtige Spannung für den Einsatzbereich auszuwählen, überprüfen Sie bitte, bevor Sie sich zum ersten Mal einschalten. Schäden können auftreten, wenn die Spannung falsch eingestellt wird. Weitere Informationen finden Sie auf Seite 26.

**16. MAINS SWITCH:** Schaltet das System ein und aus. Stellen Sie sicher, dass die Pegel-/Lautstärkereger beim Ein- und Ausschalten mindestens sind.

**17. MAINS INLET SOCKET AND FUSE:** IEC-Eingang zum Anschluss eines geeigneten Netzleiters. Ersetzen Sie nur die Sicherung durch den typ, der für Ihre Netzspannung angegeben ist. Weitere Informationen finden Sie auf Seite 26.

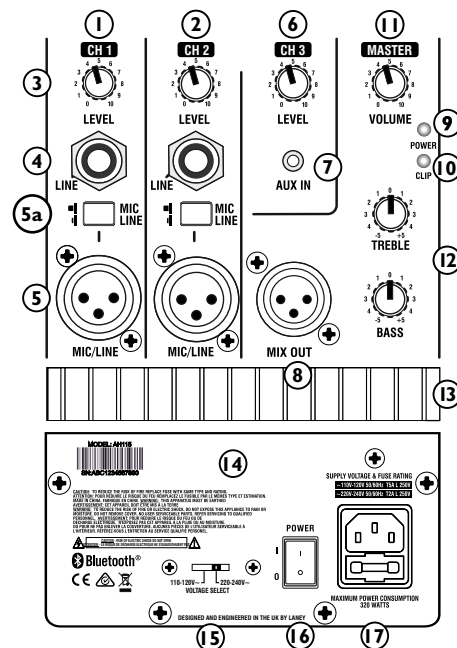

(AH115-G2 Panel shown)



## MEDIA PLAYER

Verwenden Sie den Onboard-Player zum Abspielen von MP3-codierten Audiospuren von SD-Karte/USB oder Bluetooth®-Gerät.

1. **SD CARD SLOT:** Legen Sie hier Ihre Standard-SD-Karte ein.

(Automatisch beim Einfügen erkannt, oder wenn entfernt und wieder eingefügt verwendet intelligente Technologie, um die Wiedergabe vom vorherigen Punkt wieder aufzunehmen).

2. **DISPLAY SCREEN:** Spurinformatoren anzeigen.

a. Wiedergabe- oder Pausenanzeige.

b. Welches Gerät verwendet wird: USB oder SD-Karte.

c. Zeit in der Spur.

d. "bt" wird angezeigt, wenn eine Verbindung zu einem Bluetooth-Gerät hergestellt wird.

3. **MEMORY STICK SLOT:** Schließen Sie hier Ihr USB-Stick an. Wenn das System entfernt und wieder eingesetzt wird, verwendet es intelligente Technologie, um die Wiedergabe vom vorherigen Punkt aus fortzusetzen.

**HINWEIS:** Die USB-Buchse ist nur für die Wiedergabe von aufgezeichneten Spuren, nicht zum Aufladen eines USB-Geräts.

4. **MODE:** Wählen Sie die Eingangsquelle - SD-Karte USB, Bluetooth / TWS mit zwei Schränken. Weitere Informationen zu TWS finden Sie auf Seite 5.

5. **PLAY/PAUSE:** Verwenden Sie dieses Steuerelement, um Ihre MP3-Musik-/Backing-Spur abzuspielen oder anzuhalten.

6. **LOOP:** Verwenden Sie diese, um die Looped-Wiedergabemodi zu aktivieren/deaktivieren. Wenn Sie diese Taste mit einer SD-Karte oder einem USB-Stick verwenden, gibt es 3 Optionen:

**ALL** - Spielt alle Spuren auf dem Gerät in Datumsreihenfolge ab, dann die Unterordner

**ONE** - Spielt eine Spur wiederholt (wählen Sie die gewünschte Spur, um mit NEXT-Taste (8) zu spielen.

**FOD** - Spielt alle Titel im aktuellen aktiven Ordner ab.

7. **PREVIOUS:** Drücken Sie, um zum vorherigen Titel zu springen. Ein längerer Druck auf die Taste reduziert die Lautstärke des MP3-Players.

8. **NEXT:** Drücken Sie, um zum nächsten Titel zu springen. Ein längerer Druck auf die Taste erhöht die Lautstärke des MP3-Players.

### HERSTELLEN EINER VERBINDUNG MIT DEM BLUETOOTH-GERÄT:

a. Wechseln Sie durch die Systemmodi und wählen Sie Bluetooth (mit MODE-Schalter (4)).

b. Stellen Sie auf Ihrem Bluetooth-fähigen Gerät sicher, dass Bluetooth aktiviert ist. Scannen Sie die Liste der verfügbaren Geräte - suchen Sie nach: 'Laney Audiohub' und wählen Sie diesen.

c. Der Laney Audiohub ist nun mit Ihrem Bluetooth-Gerät verbunden und wird über PLAY/PAUSE, PREVIOUS und NEXT BUTTONS gesteuert.

d. Das Umschalten zwischen einem USB-Gerät und einem Bluetooth-Gerät ist möglich, aber das Bluetooth-Gerät muss durch einmales Drücken der MODE-Taste erneut ausgewählt werden.

**Schalten Sie das Netzkabel immer aus und trennen Sie es, wenn es nicht verwendet wird.**

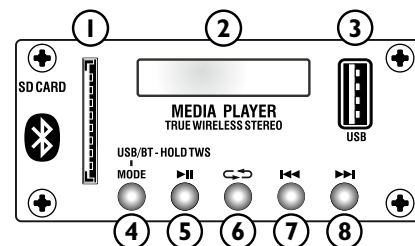

## TWS

True Wireless Stereo ist eine Funktion, die die Verbindung von zwei AH-Schränken mit einem Bluetooth-fähigen Gerät ermöglicht. Das Ergebnis ist eine echte Stereoanlage über Bluetooth mit dem ersten AH, der den linken und den rechten Teil des Stereobildes liefert.

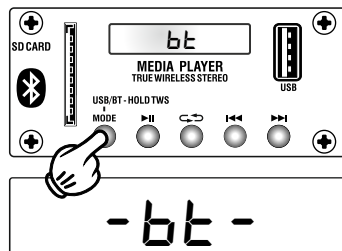

Bluetooth-Quelle

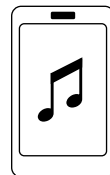

Primary AH Cabinet

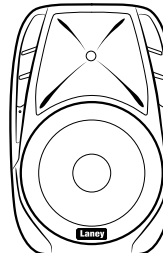

Secondary AH Cabinet

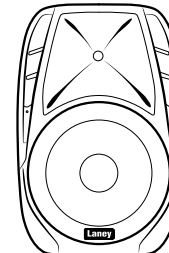

## EINRICHTEN DER VERBINDUNG

1. Schließen Sie den primären AH-Cabinet an ein Bluetooth-fähiges Gerät an, wie auf der vorherigen Seite beschrieben.
2. Wählen Sie mit dem Modus-Schalter den Bluetooth-Modus am sekundären Cabinet aus, halten Sie dann den MODE-Schalter weitere 5 - 10 Sekunden gedrückt und lassen Sie ihn dann los. BT wird auf dem Display beider Cabinets angezeigt (ein- und ausgeschaltet) und zeigt an, dass die TWS-Verbindung ausgeführt wird.
3. Sobald die Verbindung hergestellt wurde, wird das Bild (links) auf der Anzeige des primären und sekundären Cabinets angezeigt.

**Schalten Sie das Netzkabel aus, und trennen Sie es, bevor Sie fortfahren.**

## SICHERUNG ERSETZEN

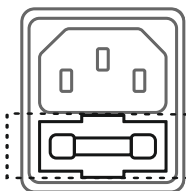

1. Schieben Sie das Sicherungshalterfach heraus.
2. Ersetzen Sie die Sicherung nur durch den gleichen Typ und die gleiche Nennleistung, wie auf der Rückseite angegeben.

## SPANNUNGS AUSWAHL

110-120V setting



Schieben Sie mit einem geeigneten Werkzeug den Spannungswahlschalter auf die gewünschte betriebsspannung.

220-240V setting

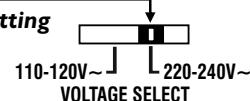

## 控制面板

1/2. CH1和CH2：单声道输入通道。

3. LEVEL：使用Level控件设置通道音量。

4.线路输入：不平衡输入-用于更高输出线路水平的设备，例如，键盘，处理器，鼓机。

5 / 5a: 麦克风/线路输入：使用按钮（5a）在以下之间切换信号：

MIC：用于低电平，低阻抗设备的平衡输入。（200-600 Ohms）麦克风设备或电声吉他。

LINE（通过XLR输入）：平衡输入，用于高输出电平的设备，例如，键盘/鼓机。

6. CH3电平：使用此控件可以调节板载USB / SD播放器的电平或连接到AUX IN的外部（线路电平）信号源。

7. AUX IN（辅助输入）：这使您可以选择连接其他设备。用CH3电平控件控制电平。请使用立体声3.5音频线。

8. MIX OUT：平衡信号源，可用于连接到第二个AH音响（菊链式连接-参见第6页），有源监视器，家用PA或录音控制台。

9.电源指示灯：设备通电时，该指示灯将点亮。驾驶室前部还有第二个电源LED。

10. CLIP LED：在放大器开始削波之前点亮。调整信号源的电平控制和信号电平，以使其仅在音乐的峰值上短暂点亮。

11. MASTER VOLUME：控制AH音响的整体声音大小。

12.低频和高频信号控制：这些控件使您可以增强或降低音响的低频/高频响应。

13.散热片：音响的散热片。不要阻塞。

14.信息：与放大器有关的区域：序列号，操作信息，额定功率等。

15.电压选择开关：根据区域选择正确的电压，但请在首次通电之前进行检查。如果电压设置不正确，可能会造成损坏。有关更多信息，请参见第9页。

16.电源开关：打开和关闭系统。打开和关闭电源时，确保电平/音量控件最小。

17.电源插座和保险丝：IEC输入，用于连接适当的电源线。只能使用适合您的电源电压的类型更换保险丝。有关更多信息，请参见第9页。

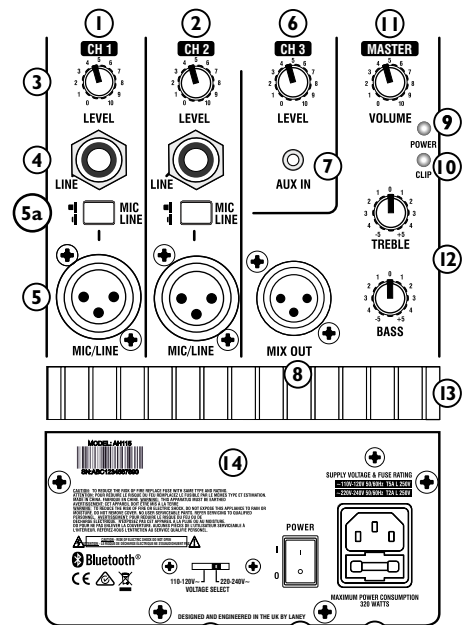

AH115-G2面板

示

## 媒体播放器

使用播放器从SD卡/USB或Bluetooth®设备播放MP3编码的音频。

1. SD卡插槽：在此处插入标准SD卡。

(在插入时会自动检测到，或者在拔出sd卡后，重新插入后会使用智能技术从上一曲恢复播放)。

2. DISPLAY SCREEN：显示曲目信息。

A. 播放或暂停指示灯。

B. 可以使用哪种类型设备：USB或SD卡。

C. 时间正常运行。

D. 连接到Bluetooth设备时显示“bt”。

3. 内存条插槽：在此处连接USB拇指驱动器。如果将其卸下并重新插入，系统将使用智能技术从先前的位置恢复播放。

注意：USB插孔仅用于播放录制的曲目，而不适用于为USB设备充电。

4. 模式：选择输入源-有两个响应的SD卡USB·蓝牙/TWS。有关TWS的更多信息，请参见第5页。暂。

5. 播放/暂停：使用此控件可以播放或停MP3音乐/背景音乐。

6. LOOP：使用此选项可以启用/禁用循环播放模式。当将此按钮与SD卡或USB记忆棒一起使用时，有3个选项：

ALL-按日期顺序播放设备根目录上的所有曲目，然后播放子文件夹

ONE-重复播放一个曲目(使用NEXT按钮(8))循环播放到所需的曲目。

FOD-播放当前活动文件夹中的所有曲目。

7. 上一个：按下以跳到上一首曲目。长时间按会减小MP3播放器的音量。

8. 下一个：按下以跳到下一首曲目。长时间按会增加MP3播放器的音量。

连接到蓝牙设备：

A. 切换系统模式，然后选择蓝牙(使用MODE开关(4))。

B. 在支持蓝牙的设备上，确保启用了蓝牙。向下扫描可用设备列表-搜索：‘Laney Audiohub’并选择。

C. 然后Audio Hub会显示已连接到您的蓝牙设备，并可以通过播放/暂停，上一个和下一个按钮进行控制。

D. 可以在USB设备和蓝牙设备之间进行切换，但是需要通过按一次MODE按钮来重新选择蓝牙设备。

不使用时，请务必关闭电源并断开电源线。

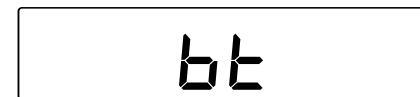
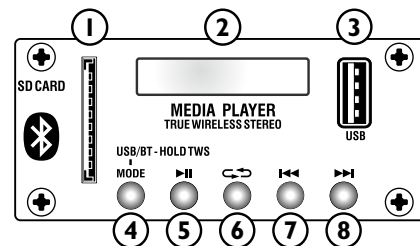

## 连接方式

真正的无线立体声功能允许将两个AH音响连接到支持蓝牙的设备。通过蓝牙实现了真正的立体声系统，其中第一个AH提供立体声的左侧部分，第二个AH提供立体声的右侧部分。

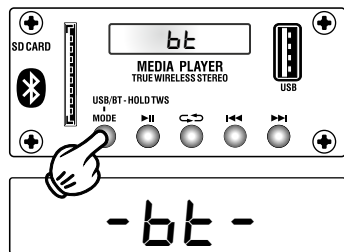

蓝牙播放源



蓝牙播放源

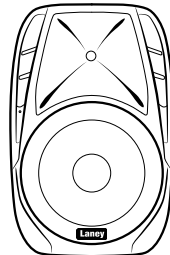

第二辅助AH音频

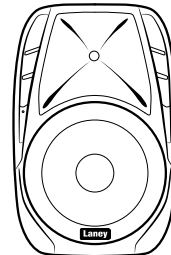

## 设置连接

- 1.如前页所述，将主AH音响连接到支持蓝牙的设备。
- 2.使用“模式”开关，在辅助音响上选择“蓝牙”模式，然后再按住“模式”开关5-10秒钟，然后松开。BT将出现在两个音响的显示屏上（闪烁），并指示TWS连接正在进行中。
- 3.建立连接后，图像（左侧）将出现在主音响和辅助音响的显示屏上。

## 保险丝更换.

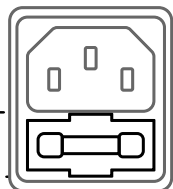

- 1.滑出保险丝座托盘。
- 2.只能更换与后面板上指定类型和额定功率相同的保险丝。

使用合适的工具，将电压选择器开关滑至所需的工作电压。

110-120V 电压选择

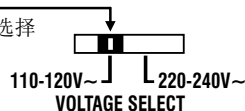

220-240V 电压选择

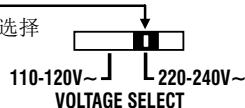



**USER MANUAL**

# **SAFETY INFORMATION**



**WWW.LANEY.CO.UK**

**DESIGNED & ENGINEERED IN THE UK BY LANEY**

## GENERAL INSTRUCTIONS

In order to take full advantage of your new product and enjoy long and trouble-free performance, please read this owner's manual carefully, and keep it in a safe place for future reference.

- 1) Unpacking:** On unpacking your product please check carefully for any signs of damage that may have occurred whilst in transit from the Laney factory to your dealer. In the unlikely event that there has been damage, please re-pack your unit in its original carton and consult your dealer. We strongly advise you to keep your original transit carton, since in the unlikely event that your unit should develop a fault, you will be able to return it to you dealer for reconditioning securely packed.
- 2) Amplifier Connection:** In order to avoid damage, it is advisable to establish and follow a pattern for turning on and off your system. With all system parts connected, turn on source equipment, tape decks, cd players, mixers, effects processors etc. BEFORE turning on your amplifier. Many products have large transient surges at turn on and off which can cause damage to your speakers. By turning on your bass amplifier LAST and making sure its level control is set to a minimum, any transients from other equipment should not reach your loud speakers. Wait till all system parts have stabilised, usually a couple of seconds. Similarly when turning off your system always turn down the level controls on your bass amplifier and then turn off its power before turning off other equipment.
- 3) Cables:** Never use shielded or microphone cable for any speaker connections as this will not be substantial enough to handle the amplifier load and could cause damage to your complete system.
- 4) Servicing:** The user should not attempt to service these products. Refer all servicing to qualified service personnel.

	<p>Intended to alert the user to the presence of uninsulated 'Dangerous Voltage' within the products enclosure that may be sufficient to constitute a risk of electrical shock to persons.</p> <p>Ce symbole est utilisee pour indiquer a l'utilisateur de ce produit de tension non-isolee dangereuse pouvant etre d'intensite suffisante pour constituer un risque de choc electrique.</p> <p>Este simbolo tiene el proposito de alertar al usuario de la presencia de 'voltaje' peligroso' que no tiene aislamiento dentro de la caja del producto que puede tener una magnitud suficiente como para constituir riesgo de corrienteazo.</p> <p>Dieses Symbol soll den Anwender vor unisolierten gefährlichen Spannungen innerhalb des Gehäuses warnen, die von Ausreichender Stärke sind, um einen elektrischen Schlag verursachen zu können.</p>
	<p>Intended to alert the user of the presence of important operating and maintenance (Servicing) instructions in the literature accompanying the product.</p> <p>Dieses Symbol soll den Anwender vor unisolierten gefährlichen Spannungen innerhalb des Gehäuses warnen, die von Ausreichender Stärke sind, um einen elektrischen Schlag verursachen zu können.</p> <p>Este simbolo tiene el proposito de la alertar al usuario de la presencia de instrucciones importantes sobre la operacion y mantenimiento en la literatura que viene conel producto.</p> <p>Dieses Symbol soll den Benutzer auf wichtige Instruktionen in der Bedienungsanleitung aufmerksam machen, die Handhabung und Wartung des Produktes betreffen.</p>
<p><b>CAUTION:</b></p>	<p>Risk of electrical shock - DO NOT OPEN. To reduce the risk of electrical shock, do not remove the cover. No user serviceable parts inside. Refer servicing to qualified personnel.</p>
<p><b>ATTENTION:</b></p>	<p>Risques de choc electrique - NE PAS OUVRIER Afin de reduire le risque de choc electrique, ne pas enlever le couvercle. Il ne se trouve a l'interieur aucune piece pouvant etre reparee par l'utilisateur. Confier l'entretien a un personnel qualifie.</p>
<p><b>PRECAUCION:</b></p>	<p>Riesgo de corrienteazo - no abra Para disminuir el riesgo de corrienteazo, no abra la cubierta. No hay piezas adentro que el pueda reparar. Deje todo mantenimiento a los tecnicos calificado.</p>
<p><b>VORSICHT:</b></p>	<p>Risiko - Elektrischer Schlag! Nicht öffnen! Um das Risiko eines elektrischen Schlages zu vermeiden, nicht die Abdeckung entfernen. Es befinden sich keine Teile darin, die vom Anwender repariert werden können. Reparaturen nur von qualifiziertem Fachpersonal durchführen lassen.</p>
<p><b>WARNING:</b></p>	<p>To prevent electrical shock or fire hazard, do not expose this appliance to rain or moisture. Before using this appliance please read the operating instructions for further warnings.</p>
<p><b>ADVERTISSEMENT:</b></p>	<p>Afin de prevenir les risques de decharge electrique ou de feu, n'exposez pas cet appareil a la pluie ou a l'humidite. Avant d'utiliser cet appareil, lisez les advertissements supplementaires situes dans le guide.</p>
<p><b>ADVERTENCIA:</b></p>	<p>Para evitar corrienteazos o peligro de incendio, no deja expuesto a la lluvia o humedad este aparato Antes de usar este aparato, lea mas advertencias en la guia de operacion.</p>
<p><b>ACHTUNG:</b></p>	<p>Um einen elektrischen Schlag oder Feuergefahr zu vermeiden, sollte dieses Gerät nicht dem Regen oder Feuchtigkeit ausgesetzt werden. Vor Inbetriebnahme unbedingt die Bedienungsanleitung lesen.</p>

## FCC COMPLIANCY STATEMENT



This device complies with Part 15 of the FCC rules. Operation is subject to the following two conditions:

- 1) This device may not cause harmful interference
  - 2) This device must accept any interference received, that may cause undesired operation.
- Warning: Changes or modification to the equipment not approved by Laney can void the user's authority to use the equipment. Note: This equipment has been tested and found to comply with the limits for Class B digital device, pursuant to Part 15 of the FCC Rules. These limits are designed to provide reasonable protection against harmful interference in a residential installation. This equipment generates, uses and can radiate radio frequency energy and if not installed and used in accordance with the instructions, may cause harmful interference to radio communications. However, there is no guarantee that interference will not occur in a particular installation. If this equipment does cause harmful interference to radio or television reception, which can be determined by turning the equipment off and on, the user is encouraged to try and correct the interference by one or more of the following measures.

Reorient or relocate the receiving antenna.  
Increase the separation between the equipment and receiver.  
Connect the equipment into an outlet on a circuit different from that to which the receiver is connected.  
Consult the dealer or an experienced radio/TV technician for help



This product conforms to the requirements of the following European Regulations, Directives & Rules:  
CE Mark (93/68/EEC), Low Voltage 2014/35/EU, EMC (2014/30/EU), RoHS (2011/65/EU), RED (2014/53/EU), ErP 2009/125/EU

In order to reduce environmental damage, at the end of its useful life, this product must not be disposed of along with normal household waste to landfill sites. It must be taken to an approved recycling centre according to the recommendations of the WEEE (Waste Electrical and Electronic Equipment) directive applicable in your country.

### SIMPLIFIED EU DECLARATION OF CONFORMITY

Hereby, Laney Electronics Ltd, declares that the radio equipment is in compliance with Directives 2014/53/EU, 2011/65/EU, 2009/125/EU

Full text of the EU declaration of conformity is available at the following internet address:  
[support.laney.co.uk/approvals](http://support.laney.co.uk/approvals)



The Bluetooth® word mark and logos are registered trademarks owned by the Bluetooth SIG, Inc. and any use of such marks by Headstock Distribution Ltd is under license. Other trademarks and trade names are those of their respective owners. Laney is a registered trademark of Headstock Distribution Ltd.

### INCORPORATED RADIO EQUIPMENT DEVICE TECHNICAL SPECIFICATION:

Frequency Range:	2402-2480MHz
Transmit Power:	+8dBm (6.3mW)
Receiver Sensitivity:	-91 dBm
Operating Protocol:	Bluetooth Class 2

## IMPORTANT SAFETY INSTRUCTIONS

WARNING: When using electrical products, basic cautions should always be followed, including the following:

1. Read these instructions.
2. Keep these instructions safe.
3. Heed all warnings.
4. Follow all instructions.
5. Do not use this apparatus near water.
6. Clean only with a dry cloth.
7. Do not block any of the ventilation openings. Install in accordance with manufacturer's instructions.
8. Do not install near any heat sources such as radiators, heat registers, stoves or other apparatus (including amplifiers) that produce heat.
9. An apparatus with Class I construction shall be connected to a mains socket outlet with a protective connection. Do not defeat the safety purpose of the polarized or grounding-type plug. A polarized plug has two blades with one wider than the other. A grounding type plug has two blades and a third grounding prong. The wide blade or third prong is provided for your safety. If the provided plug does not fit into your outlet, consult an electrician for replacement of the obsolete outlet.
10. Protect the power cord from being walked on or pinched, particularly at plugs, convenience receptacles, and the point they exit from the apparatus.
11. Only use attachments/accessories provided by the manufacturer.
12. Use only with a cart, stand, tripod, bracket, or table specified by the manufacturer, or sold with the apparatus. When a cart is used, use caution when moving the cart/apparatus combination to avoid injury from tip-over.
13. The mains plug or appliance coupler is used as the disconnect device and shall remain readily operable. The user should allow easy access to any mains plug, mains coupler and mains switch used in conjunction with this unit thus making it readily operable. Unplug this apparatus during lightning storms or when unused for long periods of time.
14. Refer all servicing to qualified service personnel. Servicing is required when the apparatus has been damaged in any way, such as when power supply cord or plug is damaged, liquid has been spilled or objects have fallen into the apparatus, the apparatus has been exposed to rain or moisture, does not operate normally or has been dropped.
15. Never break off the ground pin. Connect only to a power supply of the type marked on the unit adjacent to the power supply cord.
16. If this product is to be mounted in an equipment rack, rear support should be provided.
17. Note for UK only: If the colours of the wires in the mains lead of this unit do not correspond with the terminals in your plug, proceed as follows:
  - a) The wire that is coloured green and yellow must be connected to the terminal that is marked by the letter E, the earth symbol, coloured green or coloured green and yellow.
  - b) The wire that is coloured blue must be connected to the terminal that is marked with the letter N or the colour black.
  - c) The wire that is coloured brown must be connected to the terminal that is marked with the letter L or the colour red.
18. This electrical apparatus should not be exposed to dripping or splashing and care should be taken not to place objects containing liquids, such as vases, upon the apparatus.
19. Exposure to extremely high noise levels may cause a permanent hearing loss. Individuals vary considerably in susceptibility to noise-induced hearing loss, but nearly everyone will lose some hearing if exposed to sufficiently intense noise for a sufficient time.
 

Duration Per Day in Hours	Sound Level dBA, slow response
8	90
6	92
4	95
3	97
2	100
1 1/2	102
1	105
3/4	110
1/2 or inferior	115

The U.S. Government's Occupational Safety and Health Administration (OSHA) has specified the following permissible noise level exposures: According to OSHA, any exposure in excess of the above permissible limits could result in some hearing loss. Earplugs or protectors to the ear canals or over the ears must be worn when operating this amplification system in order to prevent a permanent hearing loss. If exposure is in excess of the limits as set forth above. To ensure against potentially dangerous exposure to high sound pressure levels, it is recommended that all persons exposed to equipment capable of producing high sound pressure levels such as this amplification system be protected by hearing protectors while this unit is in operation.
20. Symbols & nomenclature used on the product and in the product manuals, intended to alert the operator to areas where extra caution may be necessary, are as follows:



Intended to alert the user to the presence of high "Dangerous-Voltage" within the products enclosure that may be sufficient to constitute a risk of electrical shock to persons.

Intended to alert the user of the presence of important operating and maintenance (Servicing) instructions in the literature accompanying the product.

Risk of electrical shock - DO NOT OPEN. To reduce the risk of electrical shock, do not remove the cover. No user serviceable parts inside. Refer servicing to qualified personnel.

To prevent electrical shock or fire hazard, do not expose this appliance to rain or moisture. Before using this appliance please read the operating instructions.

If your appliance features a tilting mechanism or a kickback style cabinet, please use this design feature with caution. Due to the ease with which the amplifier can be moved between straight and tilted back positions, only use the amplifier on a level, stable surface. DO NOT operate the amplifier on a desk, table, shelf or otherwise unsuitable non-stable platform.

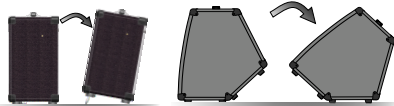

EN

ATTENTION: L'utilisation de tout appareil électrique doit être soumise aux précautions d'usage incluant:

FR

1. Lisez ces instructions
2. Gardez ce manuel pour de futures références.
3. Prêtez attention aux messages de précautions de ce manuel.
4. Suivez ces instructions.
5. N'utilisez pas cet appareil à proximité de plans d'eau.
6. N'utilisez qu'un tissu sec pour le nettoyage de votre appareil.
7. N'obstruez pas les systèmes de refroidissement de votre appareil et installez votre appareil en fonction des instructions de ce manuel.
8. Ne positionnez pas votre appareil à proximité de toute source de chaleur.
9. Un appareil avec la construction de la classe I sera relié à une prise munie d'une liaison à la terre. Branchez toujours votre appareil sur une alimentation munie de prise de terre utilisant le cordon d'alimentation fourni.
10. Protégez les connecteurs de votre appareil et positionnez les câblages pour éviter toutes déconnexions accidentelles.
11. N'utilisez que des fixations approuvées par le fabricant.
12. Lors de l'utilisation sur pied ou perche de support, assurez dans le cas de déplacement de l'ensemble enceinte/support de prévenir tout basculement intempestif de celui-ci.
13. La fiche secteur est utilisée pour couper l'alimentation de l'appareil et doit rester facilement accessible. Débranchez cet appareil pendant les orages ou s'il est inutilisé pendant de longues périodes.
14. Seul un technicien agréé par le fabricant est à même de réparer/contrôler votre appareil. Celui-ci doit être contrôlé s'il a subi des dommages de manipulation, d'utilisation ou de stockage (humidité, ...).
15. Ne déconnectez jamais la prise de terre de votre appareil.
16. Si votre appareil est destiné à être monté en rack, des supports arrière doivent être utilisés.
17. Note pour le Royaume-Uni : Si les couleurs des fils du câble d'alimentation ne correspondent pas aux fiches de la prise secteur, procédez comme suit:
  - a) Le fil vert et jaune doit être branché sur la borne repérée par la lettre E, ou le symbole de terre, ou par les couleurs vert ou verte et jaune.
  - b) Le fil bleu doit être branché sur la borne repérée par la lettre N, ou par la couleur noire.
  - c) Le fil marron doit être branché sur la borne repérée par la lettre L, ou par la couleur rouge.
18. Cet équipement électrique ne doit en aucun cas être en contact avec un quelconque liquide et aucun objet contenant un liquide, tels qu'un vase ou autre récipient.
19. Une exposition à de hauts niveaux sonores peut entraîner des dommages irréversibles de l'audition. La sensibilité au bruit varie considérablement d'un individu à l'autre, mais la majorité de la population ressentira une perte d'audition après une exposition à une forte puissance sonore pendant une durée prolongée. L'organisme de la santé américaine (OSHA) a produit le guide ci-dessous en rapport à l'exposition autorisée aux niveaux de bruit :
 

Durée par Jour (heures)	Niveau sonore moyen (dBA)
8	90
6	92
4	95
3	97
2	100
1 1/2	102
1	105
3/4	110
1/2 ou inférieur	115



Ce symbole est utilisé pour prévenir l'utilisateur de la présence d'une tension non isolée dangereuse à l'intérieur du boîtier de l'appareil, et pouvant être suffisante pour constituer un risque de choc électrique.

Risque de choc électrique - NE PAS OUVRIRE Afin de réduire le risque de choc électrique, ne pas ouvrir le capot. Il n'y a aucune pièce à l'intérieur pouvant être réparée par l'utilisateur. Veuillez confier la maintenance à un personnel qualifié.

Afin de prévenir tout risque de choc électrique et d'incendie, n'exposez pas cet appareil à la pluie ou à l'humidité. Avant d'utiliser cet appareil, lisez attentivement les instructions d'utilisation de ce mode d'emploi.

Si votre appareil est équipé d'un mécanisme de basculement ou si son boîtier est conçu comme retour, veuillez utiliser cette caractéristique avec prudence. En raison de la surface avec laquelle l'amplificateur peut être basculé entre les positions droite et inclinée, utilisez uniquement l'amplificateur sur une surface plane et stable. NE PAS faire fonctionner l'amplificateur sur un bureau, une table, une étagère ou autre plate-forme inappropriée.



## CONSIGNES DE SÉCURITÉ IMPORTANTES

**CUIDADO:** Cuando use productos electrónicos, debe tomar precauciones básicas, incluyendo las siguientes:

1. Lea estas instrucciones.
2. Guarde estas instrucciones.
3. Haga caso de todos los consejos.
4. Siga todas las instrucciones.
5. No use este aparato cerca del agua.
6. Limpíar solamente con un trapo seco.
7. No bloquee ninguna de las salidas de ventilación. Instalar de acuerdo a las instrucciones del fabricante.
8. No instalar cerca de ninguna fuente de calor como radiadores, estufas, hornos u otros aparatos (incluyendo amplificadores) que produzcan calor.
9. Un aparato con la construcción de clase I deberá conectarse a una toma de corriente que disponga una conexión con protección. No retire la patilla protectora del enchufe polarizado o con conexión a tierra. Un enchufe polarizado tiene dos clavijas, una más ancha que la otra. Un enchufe con toma de tierra tiene dos clavijas y un tercer diente de tierra. La clavija ancha (la tercera) se proporciona para su seguridad. Si el enchufe proporcionado no encaja en su toma de red, consulte a un electricista para que se reemplace por la correcta.
10. Proteja el cable de alimentación para que no sea pisado o pinchado, particularmente en los enchufes, hábitáculos y el punto de salida del aparato.
11. Usar solamente componentes y accesorios proporcionados por el fabricante.
12. Usar solamente un carro, pie, trípode, o soporte especificado por el fabricante, o vendido junto al aparato. Cuando se use un carro, tenga cuidado al mover el conjunto carro/aparato para evitar que se dañe en un vuelco.
13. El cable de alimentación o conector del aparato se usa como dispositivo de desconexión y debe permanecer accesible. El usuario debe permitir un acceso fácil a cualquier entrada principal, interruptor haciéndolo así más operativo. Desenchufe este aparato durante tormentas eléctricas o cuando no se use en largos periodos de tiempo.
14. Para cualquier reparación, acuda a personal de servicio cualificado. Se requieren reparaciones cuando el aparato ha sido dañado de alguna manera, como cuando el cable de alimentación o el enchufe se han dañado, algún líquido ha sido derramado o algún objeto ha caído dentro del aparato, el aparato ha sido expuesto a la lluvia o la humedad, no funciona de manera normal, o ha sufrido una caída.
15. Nunca retire la patilla de Tierra. Conecte el aparato solo a una fuente de alimentación del tipo marcado al lado del cable de alimentación.
16. Si este producto va a ser instalado en una unidad de rack, use algún tipo de apoyo trasero.
17. Nota para el Reino Unido solamente: Si los colores de los cables en el enchufe principal de esta unidad no corresponden con los terminales en su enchufe, proceda de la siguiente manera:
  - a) El cable de color verde y azul debe ser conectado al terminal que está marcado con la letra E, el símbolo de Tierra (earth), coloreado en verde o en verde y amarillo.
  - b) El cable coloreado en azul debe ser conectado al terminal que está marcado con la letra N o el color negro.
  - c) El cable coloreado en marrón debe ser conectado al terminal que está marcado con la letra L o el color rojo.
18. Este aparato eléctrico no debe ser sometido a ningún tipo de golpe o salpicadura y se debe tener cuidado para no poner objetos que contengan líquidos, como vasos, sobre el aparato.
19. La exposición a altos niveles de ruido puede causar una pérdida permanente en la audición. La susceptibilidad a la pérdida de audición provocada por el ruido varía según la persona, pero casi todo el mundo perderá algo de audición si se expone a un nivel de ruido suficiente intenso durante un tiempo determinado. El Departamento para la Salud y para la Seguridad del Gobierno de los Estados Unidos (OSHA) ha especificado las siguientes exposiciones al ruido permitibles:
 

Duración por Día en Horas	Nivel de Sonido dBA, Respuesta Lenta
8	90
6	92
4	95
3	97
2	100
1 1/2	102
1	105
3/4	110
1/2 o inferior	115

De acuerdo al OSHA, cualquier exposición que exceda los límites arriba indicados puede producir algún tipo de pérdida en la audición. Protectores para los canales auditivos o tapones para los oídos deben ser usados cuando se opere con este sistema de sonido para prevenir una pérdida permanente en la audición, si la exposición excede los límites indicados más arriba. Para protegerse de una exposición a altos niveles de sonido potencialmente peligrosos, se recomienda que todas las personas expuestas a equipamiento capaz de producir altos niveles de presión sonora, tales como este sistema de amplificación, se encuentren protegidas por protectores auditivos mientras esta unidad está operando.
20. Símbolos y nomenclatura utilizada en el producto y en los manuales de producto, destinado a alertar al usuario de las áreas donde la precaución adicional pueden ser necesarias, son las siguientes:



La intención de alertar al usuario de la presencia de "tensión peligrosas" alto dentro del recinto los productos puede ser suficiente para constituir un riesgo de descarga eléctrica para las personas.

La intención de alertar al usuario de la presencia de importantes de operación y mantenimiento (servicio) en la literatura que acompaña al producto.

Riesgo de choque eléctrico - NO ABRIR. Para reducir el riesgo de descarga eléctrica, no retire la cubierta. No hay piezas que el usuario pueda reparar. Solicite la revisión al personal cualificado.

Para evitar descargas eléctricas o incendios, no exponga este aparato a la lluvia ni a la humedad. Antes de usar este aparato, por favor lea las instrucciones de funcionamiento.

Si el aparato cuenta con un mecanismo de inclinación o un gabinetes estilo de contragolpe, por favor use esta característica con precaución. Debido a la facilidad con que puede ser que el amplificador se mueva entre las posiciones recta e inclinada, utilice sólo el amplificador sobre una superficie nivelada y estable. NO haga funcionar el amplificador en un escritorio, mesa, estantería o plataforma no estable o no apta.



### 重要安全说明



**警告:** 使用电器产品时, 应始终遵循基本的注意事项, 包括以下各项:

1. 阅读这些说明。
2. 确保此类说明放置于安全处。
3. 注意所有警告。
4. 请遵守所有说明。
5. 请勿在近水处使用该电器。
6. 仅可用于布清洁该电器。
7. 请勿堵塞该电器上的任何通风口。根据制造商的说明进行安装。
8. 请勿将该电器安装在靠近热源, 如散热器、热风机、炉子或其他发热设备 (包括功率放大器)。
9. 与同类建筑设备连接时, 应连接到带保护的电源插座上。不要忽视极性或接地类型插头的安全作用。极性插头具有两个片状电极, 其中一个较宽。接地类型插头具有两个片状电极和第三只接地脚。宽片状电极或第三只接地极用于保证使用者及电器的安全。如所提供的插头不适用于插座, 须请专业人员更换, 切勿自行更换电源插座。
10. 保护电源线, 不被踩踏或挤压, 尤其在插头、插座以及电源线的连接处。
11. 仅可采用制造商提供的附件或配件。
12. 仅可使用制造商指定的、或与该电器一同出售的货车、台架、三脚架、支架或台桌。使用货车, 及移动货车/搬运该电器时, 须注意, 避免倾覆产生损坏。
13. 电源插头或该电器的转接插头, 应保持其易操作性。用户应使用与该电器匹配的电源插头、连接器和电源开关, 应易于操作。在雷雨或长时间不使用时, 拔下该电源插头。
14. 当该电器受到任何方式的损坏时, 如: 电源线或插头被损坏、液体泼溅或物体落入电圈内、该电器放置于有雨水或潮湿处、及该电器坠落, 无法正常行用, 需进行检查时, 必须由有资格认证的维修人员进行维修。
15. 请勿折断电源插头上的接地极。仅可连接到在插头的片状电极旁边已标注符号的极性上。
16. 如此电器须安装在设备架上, 应提供后部支架。
17. 仅适用于英国的注意事项。如该电器的电源线中电缆颜色与插头片状电极不相符, 请按以下步骤进行操作:
  - a) 黄绿色电缆须连接至标有字母“E”的电极, 为接地符号。颜色为黄绿色或绿色。
  - b) 蓝色电缆须连接至标有字母“N”的电极, 颜色为蓝色或黑色。
  - c) 棕色电缆须连接至标有字母“L”的电极, 颜色为棕色或红色。
18. 该电器不能放置于有水滴或有水溅出的地方, 须注意, 不要将盛有液体的容器, 如花瓶放在该电器上。
19. 如果人处于极高噪音级中可能会造成永久失聪。每个人受噪音导致听力损害的差异很大。然而若长时间处于极强噪音中, 任何人几乎都会造成不同程度的听力损害。美国政府职业安全健康管理局 (OSHA) 指定了以下允许范围内的噪音级别, 见右表: 根据OSHA, 任何超出上述允许的极限范围可导致不同程度的听力损害。在运行该电器时, 人体处于超出了以上设定的限制, 须佩戴耳塞或配备耳朵的保护装置, 以防永久性听力损害。为避免可能处于强声压程度的危险, 该电器运行时, 建议处于强声压程度下的所有人都配备听力保护装置。
20. 用于产品和说明书上的符号和术语是为了提醒操作人员注意需要额外注意的地方, 具体如下:



旨在提醒使用者小心产品空箱内的未绝缘“危险电压”, 这可能足以对人构成触电危险。



旨在提醒使用者与产品一起提供的说明书中的重要操作和维护 (保修) 说明。小心触电-不能打开

为了降低触电风险, 请不要打开盖子。里面不含任何用户可用的配件。请将维修交于被许可的人员。

为避免触电或火灾, 请不要将本产品置于雨中或潮湿环境中。在使用本产品前, 请仔细阅读操作说明。

允许暴露时间 (分钟)	噪声等级 (dBA)
8	90
6	92
4	95
3	97
2	100
1 1/2	102
1	105
3/4	110
1/2 或更少	115

21.



该产品仅适用于海拔2000m以下地区安全使用



该产品仅适用于非热带气候条件下安全使用

如果您的产品是倾斜的结构或是后倾款式的箱体, 请小心使用该设计特征。由于功放可以在直立和后倾方式之间转换, 请在平坦、牢固的表面使用该产品。请不要在桌子、架子或其它不适合、不牢固的平台上使用该功放。

安全上の重要な注意事項

電子機器を使用する際は、下記の注意事項に従ってご使用ください。

ご使用前には必ずこの説明書をお読みください。

説明書は大切に保管してください。

すべての注意事項を確認してください。

水などの液体を本体にこぼしたり、内部にこぼらないように注意してください。

掃除するときは、乾いた布のみを使用してください。

通気孔は絶対に塞がないでください。

ラジエーター、ヒートレジスター、ストーブ等、熱を発生する装置（アンプを含む）

の近くには決して置かないでください。

電源コードは、踏まれたりはさまれたりしないように注意してください。

メーカーによって供給されたパーツ以外は使用しないでください。

キャスター等は、付属品を使用してください。転倒等の事故がないように十分注意してください。

長時間使用しない時、また雷雨の時などはコンセントを抜いてください。

電源コードやプラグの破損、強い衝撃や、液漏れ等の理由で正常に装置が動作しない場合は、

ご購入店にご相談ください。

激しい騒音環境下では、永続的な難聴を引き起こす可能性があります。

騒音値 難聴への影響度には個人差がありますが、

激しい騒音の中にある一定の期間さらされた場合、

ほとんどの人の聴覚に悪影響を及ぼす可能性があります。米国政府の

労働安全衛生局（OSHA）は、ノイズレベルの許容量（条件）

を定めています： OSHAによると、許容量を超える騒音は、

少なからず難聴に繋がる可能性があります。 このアンプシステムを操作する際、

万が一制限値を超えている場合は、永続的な 難聴を防ぐために耳栓などを使用してください。

機材またはマニュアルに記載された記号、及び名称は、ご使用時に注意が必要なものとなります。

下記をご参照ください。

機材内部には、人に感電する危険性のある“高電圧”が流れている場合があります。

付属の冊子に書かれている操作上、または管理上（サービス上）重要な事項を確認してください。

製品カバーを開けないでください。感電の危険性を減らすためにも、蓋は取り外さないでください。

内部にはユーザーが修理できる部品はありません。資格ある技術者の指示を仰いでください。



感電や火災の危険を防止するため、この装置を雨や湿気にさらさないでください。使用する前には、必ず取扱説明書をお読みください。

（アンプを使用しないときは、スイッチをオフにし、電源コードは抜いてください）

場合は、アブライアンスの機能傾斜機構やキックバック スタイルのキャビネットは、

注意してこのデザイン機能を使用してください。

アンプ ストラートと戻って傾斜の位置間で移動できますがしやすいため、

水平で安定した表面上に、アンプのみ使用します。

デスク、テーブル、

棚またはそれ以外の場面に不適切な

nonstable プラットフォーム上増幅器を

操作しないでください。

JP

重要 안전 수칙

KR

경고: 전기 제품을 사용하는 경우, 다음과 같은 기본적인 수칙을 항상 준수해야 합니다.

1. 지침을 읽으십시오.
2. 지침을 안전하게 보관하십시오.
3. 모든 경고에 유의하십시오.
4. 모든 지침을 따르십시오.
5. 이 제품을 물 근처에서 사용하지 마십시오.
6. 항상 마른 천으로 청소하십시오.
7. 통풍구를 막지 마십시오. 제조사의 지침에 따라 설치하십시오.
8. 난방기, 열 조절 장치, 스토브 또는 다른 장치(열포 포함) 등 발열 근처에 설치하지 마십시오.
9. Class I 구조의 제품은 보호 커넥션과 함께 전원 콘센트에 연결해야 합니다. 유극 영 또는 접지 형 플러그의 안전수칙을 준수하십시오. 유극형 플러그는 다른 것보다 넓은 두 개의 날이 있습니다. 접지 형 플러그에는 두 개의 날과 세 번째 접지가 있습니다. 넓은 날이나 세 번째 접지를 가닥은 사용자의 안전을 위해 제공됩니다. 제정된 플러그가 사용자의 콘센트와 맞지 않는 경우에는 전기 기술자에게 콘센트 교체를 문의하십시오.
10. 특히 플러그, 콘센트 및 기기에서 나오는 곳에서 전원코드가 발허거나 고이는 것을 방지하십시오.
11. 제조사가 제공하는 부속 및 액세서리만을 사용하십시오.
12. 제조사가 지정한 카드, 스트랩, 삽각대, 받침대 또는 테이블 그리드 제품과 함께 판매된 것들만 사용하십시오. 카드를 제품과 함께 이동할 때 제품이 뒤집어짐 위험을 당하지 않도록 카드 사용시 주의하십시오.
13. 전원 플러그나 기기를 커를러는 분리장치로 사용되며 즉시 작동할 수 있는 상태로 유지해야 합니다. 사용자는 모든 전원 플러그에 쉽게 접근이 가능해야 하며 전원 커를러와 전원 스위치가 이 유닛과 잘 결합하여 쉽게 작동해야 합니다. 천동번개나 장시간 사용하지 않을 경우 장치의 플러그를 뽑으십시오.
14. 자각을 갖춘 서비스 엔지니어에게 모든 서비스를 문의하십시오. 예를 들어 전원 공급 코드나 플러그가 손상되었거나 액세서리 제품에 여러 번 사용된 경우, 제품이 모든 스키에 노출된 경우, 정상적으로 작동하지 않거나 제품을 떨어뜨린 경우에는 서비스가 필요할 수 있습니다.
15. 그라운드 핀을 억지로 분리하지 마십시오. 전원코드에 인접한 장치에 표시된 유형의 전선에만 연결하십시오.
16. 이 제품을 장기간에 울릴 경우 지면 지대가 필요합니다.
17. 영각을 위한 노트: 전원 전선의 색상이 사용자 플러그의 터미널과 일치하지 않는다면 다음과 같이 진행하십시오.
  - a) 녹색과 노랑색 사이에는 라고 적힌 녹색이나 노랑색 터미널과 연결되어야 합니다.
  - 파란색 사이에는 L이라고 적힌 검은색 터미널과 연결되어야 합니다.
  - 갈색 사이에는 N이라고 적힌 빨간색 터미널과 연결되어야 합니다.
18. 이 전기 제품은 습기나 액체가 노출되지 않아야 하며, 액체를 포함하는 곳병과 함께 위치하면 안 됩니다.
19. 상당히 높은 노이즈 레벨에 노출되면 청력이 손상될 수 있습니다. 상당한 시간 동안 집중적인 노이즈에 노출되면 거의 모든 사람들이 청력을 상실할 수 있습니다.
20. 미국 정부의 산업안전보건관리 Occupational Safety and Health Administration (OSHA)는 다음과 같은 허용 소음 레벨을 지정하였습니다. OSHA에 따르면 위의 허용 한도를 초과하는 노출은 약간의 청력 손실이 발생할 수 있습니다. 이 알트 시스템을 작동할 때 노출이 위 명시된 한계를 초과하는 경우, 영구적인 청력 손실을 방지하기 위해선 귀를 보호하기 위한 귀마개 등을 착용해야 합니다. 또한 높은 음압의 잠재적인 위험 노출에 대비하기 위해서는 영프 같은 높은 음압을 낼 수 있는 기기가 작동하는 동안 귀 보호장치가 필요합니다.

1日の時間数	騒音レベル(dBA) 必要労務量
8	90
6	92
4	95
3	97
2	100
1 1/2	102
1	105
1/2	110
1/4	115

허용 시간(시간)	Sound Level (dBA) max average
8	90
6	92
4	95
3	97
2	100
1 1/2	102
1	105
1/2	110
1/4	115



제품에 동봉된 "Dangerous Voltage"는 사람에게 전기적 충격의 위험을 경고하기 위한 것입니다.

제품에 주요 동작 및 유지 보수(서비스) 내용이 포함된 지침서는 사용자를 위한 것입니다.

감전위험 - 열지 마십시오. 감전의 위험을 줄이기 위해 커버를 제거하지 마십시오. 자각을 갖춘 엔지니어에게 문의하십시오.

감전이나 화재의 위험을 방지하기 위해서 이 제품을 비나 습기에 노출시키지 마십시오. 이 제품을 사용하기 전에 사용 설명서를 읽어보시기 바랍니다.

（햄프를 사용하지 않을 때는 항상 스위치를 끄고 전원 코드를 뽑으십시오）

사용자의 기기가 리백 스탠탈(기기를 뒤로 기울이는 스탠탈)의 리버넛팅 경우 이 디자인의 후리사용을 확인하십시오. 리버넛팅은 액세서리 특히로 채우거나 기울이거나 열프를 평평한 면에서 사용하십시오. 열프를 절대 책상이나 테이블 선반 또는 다른 적당하지 않은 곳에서 작동하지 마십시오.

## INSTRUÇÕES DE SEGURANÇA

**PT**

AVISO: Ao usar produtos elétricos, advertências básicas devem ser sempre seguidas, incluindo as seguintes:

1. Leia estas instruções.
2. Guarde estas instruções de segurança.
3. Preste atenção a todos os avisos.
4. Siga todas as instruções.
5. Não use este aparelho perto da água.
6. Limpe apenas com um pano seco.
7. Não bloqueie qualquer uma das aberturas de ventilação. Instele de acordo com as instruções do fabricante.
8. Não instale perto de fontes de calor, como radiadores, aquecedores, fogões ou outros aparelhos (incluindo amplificadores) que produzem calor.
9. Um aparelho com a construção de classe I devem ser conectado a uma tomada elétrica com ligação de proteção. Não anule a finalidade de segurança da ficha polarizada ou do tipo terra. Uma ficha polarizada possui duas lâminas, uma mais larga que a outra. Uma ficha do tipo terra tem duas lâminas e um terceiro pino de aterramento. A lâmina larga ou o terceiro pino são fornecidos para sua segurança. Se a ficha fornecida não encaixar na sua tomada, consulte um electricista para a substituição da tomada obsoleta.
10. Proteja o cabo de alimentação de pisadelas ou apertos, especialmente nas fichas, receptáculos de conveniência e no ponto de saída do aparelho.
11. Utilize apenas ligações / acessórios fornecidos pelo fabricante.
12. Use somente com o carrinho, estrutura, tripé, suporte, ou mesa especificados pelo fabricante ou vendidos com o aparelho. Quando utilizar um carrinho, tenha cuidado ao mover o conjunto carrinho / dispositivo para evitar danos provocados pela queda. 13. A ficha da tomada ou aparelho forem utilizados como dispositivo de desconexão e deve estar sempre acessível. O usuário deve permitir o acesso fácil a qualquer ficha, acoplador de alimentação e interruptor de rede usada em conjunto com esta unidade, assim, tornando-o acessível. Desligue o aparelho durante tempestades com raios ou quando não for utilizado por longos períodos de tempo.
14. Solicite a assistência de pessoal qualificado. A manutenção é necessária quando o aparelho tiver sido danificado de qualquer maneira, como quando o cabo de alimentação ou a ficha estiverem danificados, líquido foi derramado ou objetos caídos dentro do aparelho, o aparelho tenha sido exposto à chuva ou umidade, não operar normalmente, ou se tiver caído.
15. Nunca quebre o pino terra. Ligue apenas a uma fonte de energia do tipo marcada na unidade adjacente ao cabo de fornecimento de energia.
16. Se este produto for para ser montado em um bastidor de equipamentos, o suporte traseiro deve ser fornecido. 17. Nota para o Reino Unido: Se as cores dos fios do cabo de alimentação da unidade não correspondem com os terminais na ficha, faça o seguinte:
  - a) O fio que é colorido verde e amarelo tem de ser ligado ao terminal que está marcada com a letra E, o símbolo de terra, de cor verde ou colorido em verde e amarelo.
  - b) O fio de cor azul, que tem de ser ligado ao terminal que está marcada com a letra N ou a cor preta.
  - c) O fio que é castanho deve ser ligado ao terminal que está marcada com a letra L ou a cor vermelha. Aparelhos elétricos.
18. This não deve ser exposto a respingos e os químicos devem ser tomados para não colocar objetos que contenham líquidos, tais como vasos, sobre o aparelho.
19. A exposição a níveis de ruído extremamente alta pode causar uma perda permanente da audição. Os indivíduos variam consideravelmente a susceptibilidade ao ruído induzido perda de audição, mas quase todo mundo vai perder alguma audição se expostos a ruído suficientemente intensa durante um tempo suficiente.

Segurança do Trabalho do governo dos EUA e Administração de Saúde (OSHA) especificou os seguintes exposições de nível de ruído admissíveis: de acordo com OSHA, a exposição em excesso dos limites admissíveis acima alguma perda de audição. Tampões ou protetores para o canal auditivo ou sobre as orelhas, deve ser usada quando se opera este sistema de amplificação de modo a evitar a perda permanente da audição, se a exposição for superior a dos limites tal como descrito acima. Para garantir contra a exposição potencialmente perigosa para elevados níveis de pressão de som, recomenda-se que todas as pessoas expostas a um equipamento capaz de produzir níveis elevados de pressão sonora, como este sistema de amplificação de ser protegidos por protetores auditivos enquanto esta unidade está em operação.



20. Símbolos e nomenclatura utilizados no produto e nos manuais de produtos, destinados para alertar o operador para as áreas onde o cuidado extra pode ser necessário, são os seguintes:

Com a intenção de alertar o utilizador para a presença de "tensão perigosa" alto dentro do recinto produtos que poderá ser suficiente para constituir um risco de choque elétrico para as pessoas.

Com a intenção de alertar o usuário da presença de importantes de operação e manutenção (assistência) na literatura que acompanha o produto.

Risco de choque elétrico - NÃO ABRA. Para reduzir o risco de choque elétrico, não remover a tampa. Não existem peças no interior. Consulte um técnico qualificado.

Para evitar choque elétrico ou risco de incêndio, não exponha este aparelho à chuva ou umidade. Antes de utilizar este aparelho, leia atentamente as instruções de operação.

Se o seu aparelho possui um mecanismo de inclinação ou um armário estivo propina, por favor, use esse recurso de design com cautela. Devido à facilidade com que o amplificador pode ser movido entre as posições de costas retas e inclinada, usar apenas o amplificador numa superfície plana e estável. NÃO operar o amplificador em uma escrivaninha, mesa, prateleira ou de alguma forma inadequada plataforma nonstable.

## WICHTIGE SICHERHEITSHINWEISE

**DE**

ACHTUNG: Beim Einsatz von Elektrogeräten müssen u.a. grundlegende Vorsichtsmaßnahmen befolgt werden:

1. Lesen Sie sich diese Anweisungen durch.
2. Bewahren Sie diese Anweisungen auf.
3. Beachten Sie alle Warnungen.
4. Befolgen Sie alle Anweisungen.
5. Setzen Sie dieses Gerät nicht in der Nähe von Wasser ein.
6. Reinigen Sie es nur mit einem trockenen Tuch.
7. Blockieren Sie keine Lüftungsöffnungen. Führen Sie die Installation gemäß den Anweisungen des Herstellers durch.
8. Betreiben Sie das Gerät nicht neben Wärmequellen wie Heizungen, Heizgeräten, Öfen oder anderen Geräten (auch Verstärker), die Wärme erzeugen.
9. Verwenden Sie nur Kaltgerätee-Netzabel aus dem Fachhandel.
10. Schützen Sie das Netzabel, sodass niemand darauf tritt oder es geknickt wird, insbesondere an Steckern oder Buchsen am Gerät.
11. Verwenden Sie nur die vom Hersteller erhältlichen Zubehörgeräte oder Zubehörteile.
12. Verwenden Sie nur einen Wagen, Stativ, Dreifuß, Träger oder Tisch, der den Angaben des Herstellers entspricht oder zusammen mit dem Gerät verkauft wurde. Wird ein Wagen verwendet, bewegen Sie den Wagen mit dem darauf befindlichen Gerät besonders vorsichtig, damit es nicht umkippt und möglicherweise jemand verletzt wird.
13. Der Netzstecker bzw. Gerätestecker wird zum Trennen vom Stromnetz verwendet und muß immer leicht zugänglich sein.
- Der Benutzer sollte auf einfachen Zugang zu allen Netzsteckern, Gerätesteckern und Netz-Schaltern achten.
- Ziehen Sie den Netzstecker bei Gewitter heraus oder wenn das Gerät längere Zeit nicht benutzt wird.
14. Lassen Sie sämtliche Wartungsarbeiten von qualifizierten Kundendiensttechnikern durchführen. Eine Wartung ist erforderlich, wenn das Gerät in irgendeiner Art beschädigt wurde, etwa wenn das Netzabel oder der Netzstecker beschädigt wurden, Flüssigkeit oder Gegenstände in das Gerät gelangt sind, das Gerät Regen oder Feuchtigkeit ausgesetzt wurde, nicht normal arbeitet oder heruntergefallen ist.
15. Schließen Sie das Gerät nur an eine Stromquelle an, die am Gerät neben dem Netzabel angegeben ist.
16. Wenn dieses Produkt in ein Geräte-Rack eingebaut werden soll, muss eine Versorgung über die Rückseite eingerichtet werden.
18. Dieses Gerät darf nicht ungeschützt Wassertropfen und Wasserspritzern ausgesetzt werden und es muss darauf geachtet werden, dass keine mit Flüssigkeiten gefüllte Gegenstände, wie z. B. Blumenvasen, auf dem Gerät abgestellt werden.
19. Belastung durch extrem hohe Lärmpegel kann zu dauerhaftem Gehörverlust führen. Die Anfälligkeit für durch Lärm bedingten Gehörverlust ist von Mensch zu Mensch verschieden, das Gehör wird jedoch bei jedem in gewissem Maße geschädigt, der über einen bestimmten Zeitraum ausreichend starkem Lärm ausgesetzt ist. Die US-Arbeitschutzbehörde (Occupational and Health Administration, OSHA) hat die folgenden zulässigen Pegel für Lärmbelastung festgelegt:
 

Laut OSHA kann jede Belastung über den obenstehenden zulässigen Grenzwerten zu einem gewissen Gehörverlust führen. Sollte die Belastung die obenstehenden Grenzwerte übersteigen, müssen beim Betrieb dieses Verstärkungssystems Ohrstöpsel oder Schutzvorrichtungen im Gehörgang oder über den Ohren getragen werden, um einen dauerhaften Gehörverlust zu verhindern. Um sich vor einer möglicherweise gefährlichen Belastung durch hohe Schalldruckpegel zu schützen, wird allen Personen empfohlen, die mit Geräten arbeiten, die wie dieses Verstärkungssystem hohe Schalldruckpegel erzeugen können, beim Betrieb dieses Geräts einen Gehörschutz zu tragen.

duración por Día em Horas	DBA Nivel de som, resposta lenta
8	90
6	92
4	95
3	97
2	100
1 1/2	102
1	105
3/4	110
1/2 or less	115

20. Symbole und Nomenklatur: die auf dem Produkt und in den Handbüchern stehen, sollen den Bediener auf die Bereiche, in denen besondere Vorsicht notwendig sein kann, alarmieren und sind wie folgt:

Sollen den Benutzer auf das Vorhandensein von "gefährlicher Hoch- Spannung" im Gerätegehäuse hinweisen, um die Gefahr eines elektrischen Schlages für Personen zu vermeiden..

Sollen den Benutzer auf das Vorhandensein wichtiger Betriebs- und Wartungsanweisungen in der beigelegten Dokumentation aufmerksam machen.

Exatir por Tag in Stunden	Permissível nível de longaruna Reaction
8	90
6	92
4	95
3	97
2	100
1 1/2	102
1	105
3/4	110
1/2 or weniger	115

Gefahr eines elektrischen Schlags - NICHT ÖFFNEN. Um die Gefahr eines elektrischen Schlags zu reduzieren, darf die Abdeckung entfernen. Keine zu wartenden Teile im Inneren. Überlassen Sie die Wartung qualifiziertem Fachpersonal.



Gefahr eines elektrischen Schlags - NICHT ÖFFNEN. Um die Gefahr eines elektrischen Schlags zu vermeiden, darf die Abdeckung nicht geöffnet werden. Überlassen Sie die Wartung qualifiziertem Fachpersonal.

Wenn Ihr Gerät über einen Kippmechanismus oder eine "Tilt-back"- Funktion verfügt, benutzen Sie diese Funktion mit Vorsicht. Aufgrund der Leichtigkeit, mit der der Verstärker zwischen geraden und schrägen Rücken Positionen bewegt werden kann, verwenden Sie nie den Verstärker auf einer ebenen, stabilen Oberfläche. NICHT den Verstärker auf einem Schreibtisch, Tisch, Regal oder sonst eine ungerade nicht stabile Plattform stellen.

## IMPORTANTI ISTRUZIONI DI SICUREZZA



AVVERTENZA: Quando si usano prodotti elettrici, alcune precauzioni dovrebbero essere sempre seguite, tra cui le seguenti:

1. Leggere queste istruzioni.
2. Conservare queste istruzioni di sicurezza.
3. Osservare tutte le avvertenze.
4. Seguire tutte le istruzioni.
5. Non utilizzare questo apparecchio vicino all'acqua.
6. Pulire solo con un panno asciutto.
7. Non ostruire le aperture di ventilazione. Installare in conformità con le istruzioni del produttore.
8. Non installare vicino a fonti di calore come radiatori, regolatori di calore, stufe o altri apparecchi (inclusi gli amplificatori) che producono calore.
9. Un apparecchio in Classe I deve essere collegato a una presa di corrente di rete con connessione di protezione. Non annullare l'obiettivo di sicurezza della spina polarizzata o con messa a terra. Una spina polarizzata ha due lame, una più larga dell'altra. Una spina con messa a terra ha due lame e un terzo polo di terra. La lama più larga o il terzo polo servono per la sicurezza. Se la spina fornita non è adatta alla propria presa, consultare un elettricista per la sostituzione della presa obsoleta.
10. Proteggere il cavo di alimentazione venga calpestato o schiacciato, soprattutto in corrispondenza delle spine, delle prese e al punto in cui esce dall'apparecchio.
11. Usare solo dispositivi opzionali / accessori forniti dal produttore.
12. Usare solo con un carrello, supporto, cavalletto, sostegno o tavola specificate dal produttore o venduti con l'apparecchio. Quando si usa un carrello, prestare attenzione, muovendo il carrello / la combinazione di apparecchi, a non ferirsi-over.
13. La spina dell'alimentazione o apparecchio viene utilizzato come dispositivo di scollegamento e deve restare sempre operativo. L'utente deve consentire un facile accesso a qualsiasi presa di rete, accoppiatore di rete e interruttore di rete utilizzato in combinazione con l'unità rendendo così facilmente accessibile. Scollegare l'apparecchio durante i temporali o se non viene utilizzato per lunghi periodi di tempo.
14. Per l'assistenza rivolgersi a personale qualificato. L'assistenza è necessaria quando l'apparecchio è stato danneggiato in qualsiasi modo, come ad esempio quando il cavo di alimentazione o la spina sono danneggiati, è stato versato del liquido o degli oggetti sono caduti all'interno, l'apparecchio è stato esposto a pioggia o umidità, non funziona normalmente, o è stato fatto cadere.
15. Non rompere il pin di terra. Collegare ad una presa di potenza del tipo indicato sull'apparecchio adiacente al cavo di alimentazione.
16. Se il prodotto deve essere montato in un rack, supporto posteriore dovrebbe essere fornito.
17. Nota per solo Regno Unito: Se i colori dei fili del cavo di alimentazione di questa unità non corrispondono con i terminali della spina, procedere come segue:
  - a) Il cavo colorato verde e giallo deve essere collegato al terminale contrassegnato con la lettera E, il simbolo di massa, di colore verde o di colore verde e giallo.
  - b) Il filo che è di colore blu deve essere collegato al terminale contrassegnato con la lettera N o il nero.
  - c) Il cavo marrone deve essere collegato al terminale contrassegnato con la lettera L o di colore rosso.
18. This apparecchio elettrico non deve essere esposto a gocce o schizzi e si deve prestare attenzione a non posizionare oggetti contenenti liquidi, come vasi, sopra l'apparecchio.
19. L'esposizione a livelli sonori molto elevati può causare la perdita permanente dell'udito. Gli individui La sensibilità al rumore perdita dell'udito causata, ma quasi tutti si perde un po' di danni in caso di esposizione al rumore sufficientemente intenso per un tempo sufficiente.
20. Sicurezza sul lavoro del governo degli USA and Health Administration (OSHA) ha elaborato la seguente tabella di tolleranza ai rumori: Secondo OSHA, l'esposizione prolungata ai limiti riportati qui a fianco potrebbe causare perdita di udito. Tappi per le orecchie o protezioni per il condotto orecchie o sopra le orecchie devono essere indossati quando si adoperano questo sistema di amplificazione, al fine di evitare la perdita permanente dell'udito, se si superano i limiti di cui sopra. Per assicurarsi contro un'esposizione potenzialmente pericolosa ad elevati livelli di pressione sonora, si raccomanda che tutte le persone esposte ad apparecchi in grado di produrre elevati livelli di pressione sonora, come questo sistema di amplificazione essere protetti da dispositivi di protezione dell'udito mentre l'unità è in funzione.
21. Simboli e nomenclatura utilizzati sul prodotto e nei manuali dei prodotti, finalizzate ad avvisare l'operatore di aree in cui cautela possono essere necessari, sono i seguenti:

Durée par jour (heures)	Niveau sonore moyen (dBA)
8	90
6	92
4	95
3	97
2	100
1 1/2	102
1	105
3/4	110
1/2 ou inférieur	115



Scopo di avvisare l'utente della presenza di 'tensioni pericolose' alta all'interno del prodotto che può essere sufficiente per costituire un rischio di scossa elettrica per le persone.

Destinato per avvisare l'utente della presenza di importanti operativi e di manutenzione (assistenza) nella documentazione che accompagna il prodotto.

Rischio di scossa elettrica - NON APRIRE. Per ridurre il rischio di scosse elettriche, non rimuovere il coperchio. Non ci sono parti riparabili dall'utente. Per la manutenzione rivolgersi a personale qualificato.

Per evitare scosse elettriche o incendi, non esporre questo apparecchio alla pioggia o all'umidità. Prima di utilizzare questo apparecchio leggere le istruzioni per l'uso.

Se il vostro apparecchio è dotato di un meccanismo di inclinazione o di un mobile in stile contraccollo, si prega di utilizzare questa caratteristica di design con cautela. A causa della facilità con cui l'amplificatore può essere spostato tra le posizioni schiena dritta e inclinata, utilizzare solo l'amplificatore su una superficie piana e stabile. NON utilizzare l'amplificatore su una scrivania, tavolo, uno scaffale o comunque inadatti piattaforma non stabile.



# USER MANUAL

MODEL NUMBER:

SERIAL NUMBER:

PLACE OF PURCHASE:

DATE OF PURCHASE:

PLEASE COMPLETE FOR FUTURE REFERENCE

 LANEYAMPLIFICATION

 LANEYAMPLIFICATION

 LANEYAMPS

 LANEYTV

DESIGNED & ENGINEERED IN THE UK BY LANEY

[WWW.LANEY.CO.UK](http://WWW.LANEY.CO.UK)

REVISION 1.00